

CEPC

Memoria 2007



**Centro de
Estudios Políticos
y Constitucionales**



Memoria 2007

**Centro de
Estudios Políticos
y Constitucionales**



EL CENTRO DE ESTUDIOS POLÍTICOS Y CONSTITUCIONALES es un Organismo dependiente del Ministerio de la Presidencia. Su misión es fomentar el análisis de la realidad jurídica y sociopolítica nacional e internacional, prestando especial atención a todas las cuestiones relativas al Derecho español y a las instituciones de los países iberoamericanos, así como a las relaciones de éstos con Europa.

En mayo de 2004 fue nombrado Director General del Centro José Álvarez Junco, Catedrático de Historia del Pensamiento y de los Movimientos Sociales y Políticos de la Universidad Complutense de Madrid.

La organización y el funcionamiento del Centro se regulan por el Real Decreto 1269/1997, de 24 de Julio.

Para cumplir sus objetivos, el Centro de Estudios Políticos y Constitucionales (CEPC)

- promueve estudios sobre los sistemas políticos, constitucionales y administrativos nacionales e internacionales
- edita publicaciones y mantiene un fondo bibliográfico y documental sobre Derecho Constitucional, Teoría del Estado, Ciencia Política, Historia Política de España y Derecho Público
- organiza ciclos y seminarios de enseñanzas especializadas de alto nivel relacionadas con las materias mencionadas
- incentiva, promueve y estimula la investigación científica sobre Derecho Público y Constitucional, Ciencias Políticas y materias conexas.

Órganos rectores

Los órganos rectores del Centro de Estudios Políticos y Constitucionales son:

El Consejo Rector, presidido por el Ministro de la Presidencia
El Director, con rango orgánico de Director General.

Subdirección General de Publicaciones y Documentación

Es la unidad responsable de la actividad editorial e intercambio de publicaciones, así como de la formación, custodia y difusión del fondo bibliográfico y documental del Centro.

Dicho fondo se compone de más de 76.000 títulos de monografías sobre Derecho Constitucional, Ciencia Política, Historia Política de España, Derecho Público y materias relacionadas. Incluye también más de 1.700 colecciones de revistas españolas y extranjeras de las que 700 son títulos abiertos; un importante conjunto de publicaciones oficiales españolas y extranjeras de contenido parlamentario, legislativo y jurisprudencial; un valioso fondo documental de la Unión Europea y del Consejo de Europa y un conjunto de bases de datos bibliográficas y jurídicas.

Los fondos son de acceso libre para cualquier ciudadano que desee consultarlos, aunque, por su especialización, sus principales usuarios son el personal docente e investigador y el personal al servicio de las Administraciones Públicas.

A la Subdirección General de Publicaciones y Documentación corresponde además la propuesta del programa editorial y la publicación de estudios sobre las materias relacionadas con el carácter, evolución y funcionamiento de los sistemas sociales, políticos, constitucionales o administrativos, tanto en su dimensión nacional como internacional.

Subdirección General de Estudios e Investigación

Es la unidad responsable de la propuesta y ejecución de las actividades académicas e investigadoras.

Los cursos y seminarios de especialización en las áreas de Derecho Constitucional, Ciencias Políticas y Sociales y materias relacionadas, se imparten desde hace medio siglo, constituyendo una de las actividades docentes más relevantes del Centro. Dentro de estas enseñanzas tiene especial importancia el Diploma de Estudios Políticos y Constitucionales.

El Centro organiza además conferencias, debates, jornadas y seminarios monográficos sobre distintos temas, impartidos por profesores universitarios españoles y extranjeros, así como por especialistas procedentes de diferentes instituciones del Estado (Consejo de Estado, Tribunal Constitucional, Cortes Generales, Consejo General del Poder Judicial, Defensor del Pueblo, etc.).

El Centro de Estudios Políticos y Constitucionales promueve también las tareas de investigación sobre Derecho Público y Constitucional, Ciencias Políticas y materias conexas, para lo cual cuenta con una importante plantilla de investigadores compuesta por los seleccionados directamente por este organismo en las convocatorias «García Pelayo», así como los procedentes de otros programas como el «Marie Curie Intraeuropean Fellowships» o el «Ramón y Cajal».

También promueve la investigación a través de la convocatoria de los siguientes premios:

Premio «Francisco Tomás y Valiente», conjuntamente con el Tribunal Constitucional, en el que con periodicidad bianual se dirige a estimular los estudios académicos sobre Constitución y Justicia Constitucional.

Premios «Nicolás Pérez Serrano» y «Juan Linz», de periodicidad anual, dirigidos a premiar a las tesis doctorales presentadas en Derecho Constitucional y en Ciencia Política en cada curso académico.

Premio para los dos mejores Trabajos de Investigación presentados por los alumnos del Diploma de Estudios Políticos y Constitucionales.

Gerencia

Es la unidad responsable del funcionamiento material del CEPC y la encargada de dar apoyo a las otras Subdirecciones del organismo.

Para el cumplimiento de este objetivo la Gerencia realiza muy diversas funciones que van desde el desempeño de la jefatura administrativa del personal del CEPC hasta la elaboración del anteproyecto de presupuesto y la justificación de cuentas, pasando por la racionalización de los equipos y sis-

temas informáticos. Corresponde también a esta unidad la gestión y tramitación de los contratos, convenios y acuerdos con terceros necesarios para el desarrollo de las funciones del organismo, así como la labor de asesoramiento jurídico y de relación con la Abogacía del Estado y la Intervención Delegada en el Ministerio de la Presidencia.

La Gerencia es la unidad encargada de la conservación de los bienes muebles e inmuebles adscritos al CEPC, que actualmente son: el «*Palacio de Godoy*» en la Plaza de la Marina Española 9, donde se encuentra la sede central del organismo; unas oficinas en la c/ San Quintín en las que se ubican los investigadores; y un inmueble en la c/ Ruiz Palacios de Madrid, donde se sitúan los almacenes de las publicaciones editadas por el CEPC. Para cumplir con esta función se dirigen y coordinan las actuaciones de mantenimiento de edificios e instalaciones, se controla el inventario de bienes muebles y se coordinan las actuaciones en materia de seguridad.

Por último, corresponde a la Gerencia la dirección y control de la distribución de todas las publicaciones del CEPC, así como la gestión del almacén en el que se depositan las mismas desde su impresión hasta su distribución.

El Palacio de Godoy,

sede del Centro de Estudios Políticos y Constitucionales

El edificio que ocupa en la actualidad el Centro de Estudios Políticos y Constitucionales fue construido bajo la dirección del arquitecto Francesco Sabatini, a finales del siglo XVIII, para servir de alojamiento y oficinas al Primer Secretario de Estado, en aquel momento el Marqués de Grimaldi, y a los que le sucediesen en el cargo. Aunque Aranda no vivió en él, sí lo hicieron Floridablanca y Godoy.

Por encargo de este último se amplió, reformó y finalizó la decoración del edificio, ya que lo adquirió y usó como residencia particular. La época de mayor esplendor del Palacio transcurrió entonces, tal y como lo confirman los numerosos testimonios que comentan la lujosa y agitada vida que se desarrollaba a su alrededor.

En 1807 pasó a ser sede del Consejo del Almirantazgo y, más tarde, de la Biblioteca Real. A partir de 1853 albergó sucesivamente el Museo Naval y el Museo del Pueblo Español. El año 1975 se instala en el Palacio de Godoy el Instituto de Estudios Políticos, organismo creado en 1939, que en octubre de 1977 pasa a denominarse Centro de Estudios Constitucionales y, desde julio de 1997, Centro de Estudios Políticos y Constitucionales, su denominación actual.

El elemento arquitectónico de mayor relieve es la escalera, de tipo imperial, es decir, formada por un tramo ascendente que se subdivide en dos perpendiculares. Es la parte del edificio más grandiosa, la que le da empaque y suntuosidad y también la que singulariza el edificio respecto a otros palacios nobiliarios de Madrid.

Por Real Decreto 1714/2000, de 6 de octubre, ha sido declarado Bien de Interés Cultural con categoría de monumento.

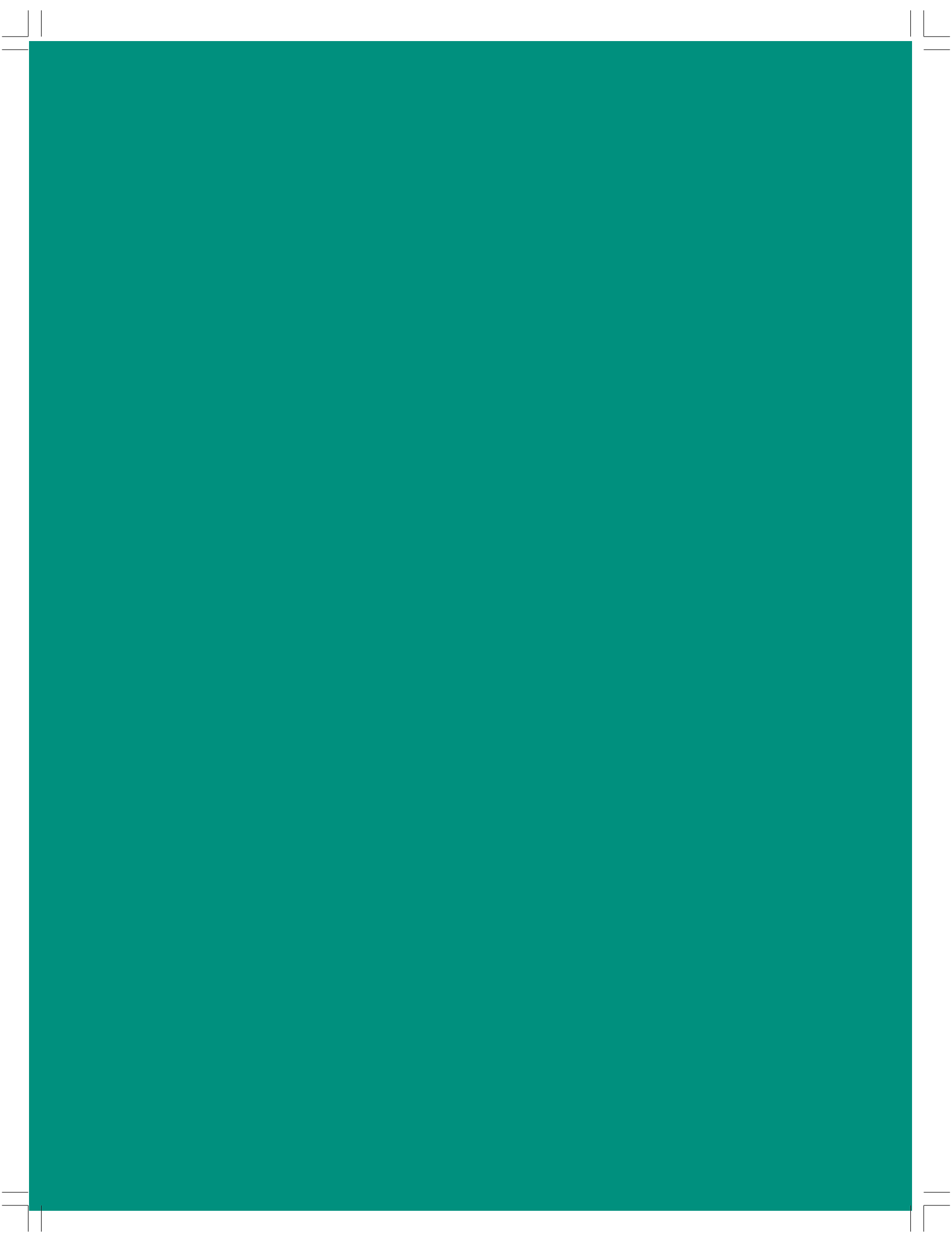

Memoria
2007

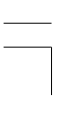

Subdirección General de
**Publicaciones y
Documentación**

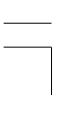

ÁREA DE PUBLICACIONES

En el año 2007 hemos seguido aplicando la política editorial iniciada en 2004 por la Dirección del Centro de Estudios Políticos y Constitucionales con el establecimiento de un sistema objetivo y externo para la evaluación de las monografías y textos que llegan al Centro. De todos ellos se realizan dos informes, o tres si existe disparidad entre ellos, emitidos por especialistas en las correspondientes materias, que posteriormente son estudiados, debatidos e incluidos o no en el programa editorial del organismo por su Consejo Editorial.

Dicho Consejo, compuesto por los directores de las colecciones y la dirección del Centro, y actualmente integrado por Luis Aguiar de Luque, José Álvarez Junco, Bartolomé Clavero, Carlos Closa, Elías Díaz, Santos Juliá, Francisco J. Laporta, Javier Moreno Luzón, Francisco Rubio Llorente, Joan Subirats y Joaquín Varela Suanzes-Carpegna, se reunió en dos ocasiones, una el 26 de marzo de 2007 para examinar los informes y propuestas y apreciar el cumplimiento y ejecución del programa editorial en curso, y la otra, el 19 de noviembre para, además, aprobar el programa editorial para 2008.

Así, con estas premisas, en el año 2007 se han publicado los siguientes títulos:

A. PUBLICACIONES UNITARIAS

Colección Estudios Constitucionales

Director: **Francisco Rubio Llorente**

Joaquín VARELA SUANZES-CARPEGNA, *Política y Constitución en España (1808-1978)*. Prólogo de Francisco Rubio Llorente. 2007, XXI + 649 págs. ISBN:978-84-259-1355-6. 32,00 €

Carlos BERNAL PULIDO, *El principio de proporcionalidad y los derechos fundamentales. El principio de proporcionalidad como criterio para determinar el contenido de los derechos fundamentales vinculante para el legislador*. Prólogo de José Luis Cascajo Castro. 3ª ed. 2007. 883 págs. ISBN: 978-84-259-1368-6 36,00 €

Víctor FERRERES COMELLA, *Justicia constitucional y democracia*. Premio «Francisco Tomás y Valiente» 1996. 2ª ed. 2007. 278 págs. ISBN: 978-84-259-1375-4. 18,00 €

Paloma BIGLINO CAMPOS, *Federalismo de integración y de devolución: el debate sobre la competencia*. 2007. 221 págs. ISBN: 987-84-259-1385-3. 18,00 €

Juan Carlos GAVARA DE CARA, *La homogeneidad de los regímenes electorales autonómicos*. Coed. Fundación Manuel Jiménez Abad de Estudios Parlamentarios y del Estado Autonómico. 2007. XI + 384 págs. ISBN: 978-84-259-1386-0. 25,00 €

Juan José RUIZ RUIZ, *El veto del Senado*. Prólogo de Gerardo Ruiz-Rico Ruiz. 2007. XX + 467 págs. ISBN: 978-84-259-1384-6. 24,00 €

Óscar SÁNCHEZ MUÑOZ, *La igualdad de oportunidades en las competiciones electorales*. Prólogo de Paloma Biglino Campos. 2007. XXII + 393 págs. ISBN: 978-84-259-1396-9. 22,00 €

M. J. C. VILE, *Constitucionalismo y separación de poderes*. Presentación de Joaquín Varela Suanzes-Carpegna. 2007. XVII + 453 págs. ISBN: 978-84259-1377-8. 30,00 €

Colección Estudios Políticos

Director: **Joan Subirats Humet**

S. N. EISENSTADT, *Las grandes revoluciones y las civilizaciones de la modernidad*. Traducción de Jesús Cuéllar Menezo. 2007. X + 242 págs. ISBN: 978-84-259-1369-3. 24,00€

Carolyn P. BOYD (ed.), *Religión y política en la España contemporánea*. 2007. XI + 305 págs. ISBN: 978-84-259-1370-9. 18,00 €

Mercedes GUTIÉRREZ SÁNCHEZ y Diego PALACIOS CEREZALES (eds.), *Conflicto político, democracia y dictadura. Portugal y España en la década de 1930*. 2007. 312 págs. ISBN: 978-84-259-1376-1. 18,00 €

Ferran REQUEJO, *Federalismo plurinacional y pluralismo de valores. El caso español*. Traducción de Olga Torres Hostench. 2007. XI + 203 págs. ISBN: 978-84-259-1371-6. 24,00 €

Leticia M. RUIZ RODRÍGUEZ, *La coherencia partidista en América Latina*.

Parlamentarios y partidos. Prólogo de Manuel Alcántara Sáez. 2007. XII + 233 págs. ISBN: 978-84-259-1399-0. 16,00 €

Guillermo MÁRQUEZ CRUZ, *Política y gobierno local. La formación de gobierno en las Entidades locales en España*. Prólogo de José Vilas Nogueira.

2007. XXIII + 505 págs. + 1 CD. ISBN: 978-84-259-1397-6. 30,00 €

Javier MORENO LUZÓN (ed.), *Construir España. Nacionalismo español y procesos de nacionalización*. 2007. 327 págs. ISBN: 978-84-259-1395-2. 18,00 €

Colección El Derecho y La Justicia

Directores: **Elías Díaz y Francisco J. Laporta**

Alf ROSS, *Teoría de las fuentes del Derecho. (Una contribución a la teoría del derecho positivo sobre la base de investigaciones histórico-dogmáticas)*. Traducción del alemán, notas y estudio preliminar de José Luis Muñoz de Baena Simón, Aurelio de Prada García y Pablo López Pietsch. 1ª reimp. 2007. 533 págs. ISBN: 978-84-259-1357-0. 21,00 €

Robert ALEXY, *Teoría de la argumentación jurídica. La teoría del discurso racional como teoría de la fundamentación jurídica*. Traducción de Manuel Atienza e Isabel Espejo. 2ª ed. 2007. 374 págs. ISBN: 978-84-1392-1. 21,00 €

Robert ALEXY, *Teoría de los derechos fundamentales*. Traducción y estudio introductorio de Carlos Bernal Pulido. 2ª ed. 2007. LXXX + 601 págs. ISBN: 978-84-259-1393-8. 24,00 €

Clásicos Políticos

Director: **Joaquín Varela Suanzes-Carpegna**

Emmanuel SIEYÈS, *Escritos y discursos de la Revolución*. Edición, traducción y notas de Ramón Máiz. 2007. XLVI + 463 págs. ISBN: 978-84-259-1380-8. 36,00 €

PLATÓN, *Diálogos*. Critón. Gorgias. Menón. Fedro. Sofista. Político. Cartas. Edición bilingüe. 2007. 1460 págs. ISBN: 978-84-259-1366-2. 50,00 €

Colección Clásicos del Pensamiento Político y Constitucional Español

Director: **Santos Julá**

Andrés BORREGO, *De la organización política de los partidos políticos en España*. Estudio introductorio de Concepción de Castro. 2007. XXVIII + 270 págs. ISBN: 978-84-259-1394-5. 26,00 €

Colección Historia de la Sociedad Política

Director: **Bartolomé Clavero**

Román MIGUEL GONZÁLEZ, *La pasión revolucionaria. Culturas políticas republicanas y movilización popular en la España del siglo XIX*. 2007. 527 págs. ISBN: 978-84-259-1373-0. 22,00 €

J. A. FERNÁNDEZ-SANTAMARÍA, *Juan Ginés de Sepúlveda: la guerra en el pensamiento político del Renacimiento*. 2007. 174 págs. ISBN: 978-84-259-1387-7. 15,00 €

Manuel PÉREZ LEDESMA (dir.), *De súbditos a ciudadanos. Una historia de la ciudadanía en España*. 2007. 735 págs. ISBN: 978-84-259-1390-7. 32,00 €

Colección Cuadernos y Debates

173. Octavio SALAZAR BENÍTEZ, *El sistema de gobierno municipal*. Presentación, Pablo Lucas Murillo de la Cueva. 2007. 525 págs. ISBN: 978-84-259-1367-9. 24,00 €

174. Carlos GARRIGA y Marta LORENTE, *Cádiz, 1812. La Constitución jurisdiccional*. Epílogo de Bartolomé Clavero. 2007. 527 págs. ISBN: 978-84-259-1356-3. 22,00 €

175. ASOCIACIÓN DE LETRADOS DEL TRIBUNAL CONSTITUCIONAL, *El futuro de la justicia constitucional*. Actas de las XII Jornadas de la Asociación de Letrados del Tribunal Constitucional. Coed. Tribunal Constitucional. 2007. 371 págs. ISBN: 978-84-259-1382-2. 18,00 €

176. Antonio LÓPEZ CASTILLO (ed.), *Educación en valores. Ideología y religión en la escuela pública*. Estudio introductorio de José Álvarez Junco. 2007. 316 págs. ISBN: 978-84-259-1381-5. 18,00 €

177. Piedad GARCÍA-ESCUADERO MÁRQUEZ, *El procedimiento agravado de reforma de la Constitución de 1978*. Prólogo de J. Luis García Ruiz. 2007. XIV + 176 págs. ISBN: 978-84-259-1383-9. 16,00 €

178. Francisco SÁNCHEZ-BLANCO, *La Ilustración goyesca. La cultura en España durante el reinado de Carlos IV (1788-1808)*. Coed. Consejo Superior de Investigaciones Científicas. 2007. V + 357 págs. ISBN: 978-84-259-1391-4. 18,00 €

179. Laura GIRAUDO (ed.), *Ciudadanía y derechos indígenas en América Latina: poblaciones, estado y orden internacional*. 2007. VIII + 388 págs. ISBN: 978-84-259-1388-4. 18,00 €

180. Ángel J. GÓMEZ MONTORO (ed.), *La reforma del Estado autonómico. Jornadas de Estudio sobre el Informe del Consejo de Estado*. Coed. Universidad de Navarra. 2007. XIX + 153 págs. ISBN: 978-84-259-1398-3. 12,00 €

Colección Textos y Documentos

Director: Luis Aguiar de Luque

17. Joan OLIVER ARAUJO y Vicente J. CALAFELL FERRÁ, *Los estatutos de los partidos políticos españoles. (Partidos con representación parlamentaria)*. Coed. Boletín Oficial del Estado. 2007. 790 págs. ISBN: 978-84-340-1673-6. 32,00 €

Colección Foro

12. Itziar RUIZ-GIMÉNEZ ARRIETA y Héctor CEBOLLA BOADO, *Origen y causas de la emigración de África a España*. 2007. 60 págs. ISBN: 978-84-259-1354-9. 10,00 €

13. Pablo SANTOLAYA y Miguel REVENGA SÁNCHEZ, *Nacionalidad, extranjería y derecho de sufragio*. 2007. 98 págs. ISBN: 978-84-259-1374-7 10,00 €

14. Juan F. JIMENO SERRANO y Francisco Javier MORENO FUENTES, *La sostenibilidad económica y social del modelo migratorio español*. 2007. 73 págs. ISBN: 978-84-259-1378-5. 10,00 €

15. José Antonio MONTILLA MARTOS y María del Camino VIDAL FUEYO, *Las competencias en inmigración del Estado y de las Comunidades Autónomas*. 2007. 79 págs. ISBN: 978-84-259-1379-2. 10,00 €

16. Juli PONCE SOLÉ, *Segregación escolar e inmigración. Contra los guetos escolares: derecho y políticas públicas urbanas*. 2007. 152 págs. ISBN: 978-84-259-1389-1. 10,00 €

Colección Documentos

Liborio L. HIERRO, Francisco J. LAPORTA y Alfonso RUIZ MIGUEL (eds.), *Revisión de Elías Díaz: sus libros y sus críticos*. 2007. 463 págs. ISBN: 978-84-259-1372-3. 25,00 €

Manuel AZAÑA, *Obras Completas*. Edición de Santos Juliá. Coed. Ministerio de la Presidencia. Secretaría General Técnica. 2007. 7 volúmenes, 6.617 págs. ISBN: 978-84-259-1358-7. 390,00 €

Total: **40 títulos**

Subdirección
General de
**Publicaciones y
Documentación**

MEMORIA 2007

Catálogo de Publicaciones 2007

Como tenemos por costumbre en los años impares, y con una tirada de 5.000 ejemplares, hemos publicado nuestro **Catálogo de Publicaciones 2007**, incorporando el fondo antiguo disponible para su venta.

LIBROS COEDITADOS

COEDICIONES CON EL BOLETÍN OFICIAL DEL ESTADO

Al amparo del Convenio-marco suscrito por el Boletín Oficial del Estado y el Centro de Estudios Políticos y Constitucionales el 30 de diciembre de 1993, se ha firmado durante 2007 un protocolo adicional en el que se fija las condiciones de producción y distribución de los ejemplares y, en consecuencia, se ha publicado el título siguiente:

Colección Textos y Documentos

17. Joan OLIVER ARAUJO y Vicente J. CALAFELL FERRÁ, *Los estatutos de los partidos políticos españoles. (Partidos con representación parlamentaria)*. Coed. Boletín Oficial del Estado. 2007. 790 págs. ISBN: 978-84-340-1673-6. 32,00 €

COEDICIONES CON EL TRIBUNAL CONSTITUCIONAL

En la ya larga colaboración de coedición con el Tribunal Constitucional, este año se ha firmado un convenio para la publicación del siguiente título:

Colección Cuadernos y Debates

175. ASOCIACIÓN DE LETRADOS DEL TRIBUNAL CONSTITUCIONAL, *El futuro de la justicia constitucional. Actas de las XII Jornadas de la Asociación de Letrados del Tribunal Constitucional*. Coed. Tribunal Constitucional. 2007. 371 págs. ISBN: 978-84-259-1382-2. 18,00 €

COEDICIÓN CON EL CONSEJO SUPERIOR DE INVESTIGACIONES CIENTÍFICAS

Este año hemos firmado el primer convenio de coedición con el Consejo Superior de Investigaciones Científicas e iniciado el trabajo conjunto con el siguiente título:

178. Francisco SÁNCHEZ-BLANCO, *La Ilustración goyesca. La cultura en España durante el reinado de Carlos IV (1788-1808)*. Coed. Consejo Superior de Investigaciones Científicas. 2007. V + 357 págs. ISBN: 978-84-259-1391-4. 18,00 €

COEDICIÓN CON LA UNIVERSIDAD DE NAVARRA

Del mismo modo, hemos iniciado y se ha firmado un convenio de coedición con la Universidad de Navarra para la publicación del título:

180. Ángel J. GÓMEZ MONTORO (ed.), *La reforma del Estado autonómico. Jornadas de Estudio sobre el Informe del Consejo de Estado*. Coed. Universidad de Navarra. 2007. XIX +153 págs. ISBN: 978-84-259-1398-3. 12,00 €

COEDICIÓN CON LA FUNDACIÓN MANUEL GIMÉNEZ ABAD DE ESTUDIOS PARLAMENTARIOS Y DEL ESTADO AUTONÓMICO

Continuando como en años anteriores el trabajo de coedición con la Fundación Manuel Giménez Abad de Estudios Parlamentarios y del Estado Autonómico se ha firmado un convenio de coedición, en los términos de producción y distribución a partes iguales, publicando el siguiente título:

Colección Estudios Constitucionales

Juan Carlos GAVARA DE CARA, *La homogeneidad de los regímenes electorales autonómicos*. Coed. Fundación Manuel Jiménez Abad de Estudios Parlamentarios y del Estado Autonómico. 2007. XI + 384 págs. ISBN: 978-84-259-1386-0. 25,00 €

COEDICIÓN CON EL MINISTERIO DE LA PRESIDENCIA

La envergadura de la obra y el coste de la edición aconsejaron realizar un convenio bianual para la publicación de:

Manuel AZAÑA, *Obras completas*. Edición de Santos Juliá. Coed. Ministerio de la Presidencia. Secretaría General Técnica. 2007. 7 volúmenes. 6,617 págs. ISBN: 978-84-259-1358-7. 390,00 €

TIRADAS

Esta Unidad Editora, aplicando las directrices de la Comisión Asesora de Publicaciones del Ministerio de la Presidencia, orienta su criterio editorial de actuación bajo los parámetros de ajustar y adecuar la oferta a la demanda y contabilizar los costes de almacenamiento, y, así de este modo, ya en la última década se inició el proceso de disminución de las tiradas y se estableció una cantidad estándar de 600 ejemplares, que se incrementa a 800 en la Colección Foro, y a 1.000 ejemplares en las coediciones, obras de especial relevancia y reimpressiones.

COSTES DE IMPRESIÓN

Las nuevas tecnologías aplicadas a la fotocomposición e impresión han aminorado el coste de impresión de los libros y originado una fuerte competencia entre las empresas del sector lo que ha ocasionado un mantenimiento del coste de las publicaciones similar a los costes del pasado ejercicio.

Para la adjudicación de los diferentes trabajos de impresión este organismo, que ha contratado con 14 imprentas diferentes, ha seguido los procedimientos marcados en el texto refundido de la Ley de Contratos de las Administraciones Públicas, en función del importe del contrato a celebrar.

A este respecto destacar que en consideración a la cuantía del presupuesto de licitación se ha seguido el procedimiento de contratación abierto, mediante concurso público, en el expediente de contratación del Servicio de edición, impresión y encuadernación de las «Obras Escogidas» de Juan José Linz al que concurren 7 imprentas.

PRESENTACIÓN DE LIBROS

Durante 2007 se han presentado:

- De nuestro catálogo editorial los siguientes títulos:

Revisión de Elías Díaz: sus libros y sus críticos, de Liborio L. HIERRO, Francisco J. LAPORTA y Alfonso RUIZ MIGUEL (eds.).

En el acto, que tuvo lugar el jueves, día 24 de mayo de 2007, intervinieron José Álvarez Junco, Director del Centro de Estudios Políticos y Constitucionales, Liborio L. Hierro, Catedrático de Filosofía del Derecho, Gregorio Peces Barba, Catedrático de Filosofía del Derecho, Salvador Giner, Catedrático de Sociología, Javier Muguerza, Catedrático de Filosofía, cerrando el acto de la presentación Elías Díaz, Catedrático de Filosofía del Derecho.

Obras Completas, Manuel Azaña. Edición de Santos Juliá

En la sede del Centro tuvo lugar el martes 6 de noviembre de 2007 la presentación de esta publicación bajo la presidencia de D. José Luis Rodríguez Zapatero, presidente del Gobierno, donde intervinieron, además del propio presidente que cerró el acto, D. José Álvarez Junco, director del Centro y D. Santos Juliá, editor de las *Obras Completas*.

Igualmente, estas *Obras Completas* se presentaron el día 26 de noviembre en la Feria Internacional del Libro de Guadalajara y el 29 de noviembre en el Colegio Español de México, y, también, el día 6 de diciembre de este mismo año en el Colegio de España en París.

Educación en valores. Ideología y religión en la escuela pública. Edición de Antonio López Castillo y estudio introductorio de José Álvarez Junco.

El libro se presentó, bajo el formato de debate, el jueves 15 de noviembre. En el acto los autores del libro debatieron con los presentes y con D. Alejandro Tiana, secretario de Estado de Educación.

- De otras editoriales:

Persona y Derecho.

El día 22 de enero de 2007 se presentaron los números 54 y 55 de esta revista que edita la Universidad de Navarra. En el acto intervinieron, además del director de la revista D. Andrés Ollero Tassara, D. Ángel J. Gómez Montoro, rector de la Universidad de Navarra.

Refugee Law Reader.

El viernes, día 13 de abril se presentó esta publicación en la sede del Centro de Estudios Políticos y Constitucionales, auspiciada por el ACCEM y el Comité Húngaro de Helsinki.

- Otros actos:

Reunión de la UNE.

El viernes 19 de enero de 2007 se celebró en la sede del Centro de Estudios Políticos y Constitucionales la Asamblea Extraordinaria de la Asociación de Editoriales Universitarias Españolas para abordar y aprobar, en su caso, la reforma de sus estatutos.

B. PUBLICACIONES PERIÓDICAS

En relación con las revistas, la política editorial iniciada en 2004 se ha ido paulatinamente poniendo en práctica en este año de 2007 con la implementación de los criterios formales y de contenido que las directrices del Ministerio de Educación y Ciencia y de las agencias internacionales de evaluación de revistas científicas fijan como requisitos exigibles para cumplir los estándares internacionales de calidad científica, como son: evaluación de los trabajos por pares científicos anónimos y externos, introducción de *abstract* en inglés y *keywords*, consejos de redacción operativos y externos al editor, trabajos inéditos, difusión general de las normas de publicación y del procedimiento de admisión, o rechazo, de los trabajos, etc.

Con estos criterios se han constituido los Consejos de Redacción y han aparecido los números siguientes:

Revista de Estudios Políticos

Consejo de redacción:

DIRECTOR:

Pedro de Vega, *Universidad Complutense de Madrid*

SECRETARIO:

Juan José Solozábal Echavarría, *Universidad Autónoma de Madrid*

VOCALES:

Paloma Aguilar Fernández, *Universidad Nacional de Educación a Distancia*

Eva Anduiza Perea, *Universidad Autónoma de Barcelona*

Javier Fernández Sebastián, *Universidad del País Vasco*

Iván Llamazares Valduvico, *Universidad de Salamanca*

Antonio López Castillo, *Universidad Autónoma de Madrid*

Joan Subirats, *Universidad Autónoma de Barcelona*

Javier Tajadura Tejada, *Universidad del País Vasco*

REUNIONES DEL CONSEJO DE REDACCIÓN:

En Madrid, sede del Centro de Estudios Políticos y Constitucionales, los días 2 de marzo, 25 de mayo, 14 de septiembre y 14 de diciembre de 2007.

Sumario del nº 135 (enero-marzo 2007)

ARTÍCULOS

QUENTIN SKINNER: *La teoría evolutiva de la libertad de Thomas Hobbes. Parte II: La libertad en Leviatán.*

H.C.F. MANSILLA: *Aspectos socio-políticos del relativismo desde Friedrich Nietzsche hasta la escuela de Frankfurt.*

GONZALO CABALLERO MIGUEZ: *Comisiones, grupos parlamentarios y diputados en la gobernanza del Congreso de los Diputados.*

FRANCESC PALLARÉS, MARTA FRAILE y CLARA RIBA: *VARIABLES socio-estructurales y comportamiento electoral en las elecciones generales españolas. Una perspectiva evolutiva 1979-2000.*

IGNACIO LAGO y FERRÁN MARTÍNEZ: *Incentivos distintos y comportamientos iguales: la fragmentación del sistema de partidos en las elecciones del Congreso y el Senado.*

NOTAS

SANTIAGO DELGADO FERNÁNDEZ: *El complejo mapa de los partidos «social-demócratas» en la España de la transición (1975-1979).*

ARGIMIRO ROJO SALGADO: *Tiempos de reflexión y propuesta: un modelo federal para España.*

RECENSIONES

Ensayo bibliográfico: *Islamismo e islam crítico: el debate actual sobre la relación entre religión y política*, por Héctor Cebolla Boado.

ALEJANDRO GONZÁLEZ-VARAS IBÁÑEZ: *Confessioni religiose, diritto e scuola pubblica in Italia. Insegnamento, culto e simbologia religiosa nelle scuole pubbliche*, por Ignacio Torres Muro.

Ch. JOERGES y N.S. GHALEIGH (eds.): *Darker legacies of law in Europe. The shadow of National socialism and fascism over Europe and its legal traditions*, por Carlos Closa.

FERNANDO MOLINA APARICIO: *La tierra del martirio español. El País Vasco y España en el siglo del nacionalismo*, por Noelia Adánez.

DIETER NOHLEN: *Diccionario de Ciencia Política*, por Flavia Freidenberg.

OLAF B. RADER: *Tumba y poder. El culto político a los muertos desde Alejandro Magno hasta Lenin*, por Jesús Casquete.

Sumario del nº 136 (abril-junio 2007)

ARTÍCULOS

SUSANA AGUILAR FERNÁNDEZ: Contexto político y protesta: el movimiento por los derechos civiles en Estados Unidos (1933-68).

MANUEL HERRERA GÓMEZ: *Más allá de las dialécticas modernas: libertad y control en la postmodernidad.*

JERÓNIMO MOLINA CANO: *Wilhelm Röpke, conservador radical. De la crítica de la cultura al humanismo económico.*

ANTONIA M. RUIZ JIMÉNEZ y CARMEN GONZÁLEZ ENRÍQUEZ: *La identidad nacional y europea de los ciudadanos españoles.*

FRANCISCO SACRISTÁN ROMERO: *Influencia de las elecciones primarias abiertas en el seno de los partidos políticos latinoamericanos.*

CRISTINA ARES CASTRO-CONDE: *El sistema de alerta temprana para el control del principio de subsidiariedad en la Unión Europea y los Parlamentos Autonómicos: diagnóstico y prognosis.*

NOTA

JOSÉ ANTONIO RODRÍGUEZ GARCÍA: *El Dictamen de la Comisión Parlamentaria sobre el 11-M: libertad religiosa y terrorismo islamista.*

RECENSIONES

ENSAYO BIBLIOGRÁFICO: *Los fundamentos político-económicos de las dictaduras y de las democracias*, por Dulce Manzano.

JUAN JOSÉ SOLÓZABAL ECHAVARRÍA: *Tiempo de reformas. El Estado autonómico en cuestión*, por Javier Ballarín Iribarren.

MANUEL ALCÁNTARA SÁEZ y LETICIA M. RUÍZ RODRÍGUEZ: *Chile: Política y Modernización Democrática*, por Rossana Castiglioni.

CARLOS ESPÓSITO MASSICI: *Inmunidad del Estado y Derechos Humanos*, por Jessica Almquist.

KRISTIN A. GOSS: *Disarmed. The missing movement for gun control in America*, por Javier Alcalde Villacampa.

GASPAR MELCHOR DE JOVELLANOS: *Obras completas XI. Escritos políticos*, por Marta Frieria Álvarez.

ENRIQUE LUCAS MURILLO DE LA CUEVA: *La impugnación de las disposiciones y resoluciones autonómicas ante el Tribunal Constitucional. Estudio del artículo 161.2 de la Constitución*, por Encarnación Carmona.

GUMERSINDO TRUJILLO FERNÁNDEZ: *Lecciones de Derecho constitucional autonómico*, por Antonio Domínguez Vila.

VV.AA.: *The Europeanization of National Political Parties*, por Marga Gómez-Reino Cachafeiro.

Sumario del nº 137 (julio-septiembre 2007)

ARTÍCULOS

JOAN OLIVER ARAUJO y VICENTE JUAN CALAFELL FERRÁ: *Los estatutos de los partidos políticos: notas sobre su singularidad jurídico-constitucional.*

LUIS NÚÑEZ LADEVÉZE: *Identidad democrática y libertad religiosa.*

MARIO TURCHETTI: *¿Por qué nos obstinamos en confundir despotismo y tiranía? definamos el derecho de resistencia.*

BERNARDO BAYONA AZNAR: *El periplo de la teoría política de Marsilio de Padua por la historiografía moderna.*

JOSÉ-JAVIER BENÉITEZ PRUDENCIO: *Sócrates ¿un modelo para la democracia? Relevancia teórica y algunos inconvenientes de la ciudadanía socrática.*

DANIEL GUERRA SESMA: *Socialismo y cuestión nacional en la España de la Restauración 1875-1923.*

JORDI JARIA I MANZANO: *Políticas ambientales, políticas de identidad y Constitución.*

RECENSIONES

Ensayo Bibliográfico: *La búsqueda de un concepto político para el constitucionalismo de la Unión Europea*, por José de Miguel Bárcena.

M. E. ALEGRET BURGUES, M. E. (dir.) *La discriminación positiva*, por Cristina Moneiro Atienza.

SEYLA BENHABIB: *Los derechos de los otros. Extranjeros, residentes y ciudadanos*, por Noelia González Cámara.

RAÚL CANOSA USERA: *El derecho a la integridad personal*, por María Macías Jara.

SERGIO M. DIAZ RICCI: *Teoría de la reforma constitucional*, por Ignacio Torres Muro.

THOMAS JEFFREY MILEY: *Nacionalismo y política lingüística: el caso de Cataluña*, por Josu Mezo.

Sumario del nº 138 (octubre-diciembre 2007)

ARTÍCULOS

PEDRO CARLOS GONZÁLEZ CUEVAS: *La Aufklärung conservadora: pensamiento español de Gonzalo Fernández de la Mora.*

KAMAL MEJAHDI: *Tipo de régimen, instituciones y probabilidad de democratización: la monarquía gobernante como mayor resistente a la democracia.*

JOAN FONT FÁBREGAS, y ELISA RODRÍGUEZ ORTIZ: *Contenidos, estrategias y consignas: factores de voto en el referéndum español sobre la Constitución Europea.*

JOSÉ RUBIO CARRACEDO: *Ciudadanos y príncipes. El concepto de ciudadanía activa en Juan de Mariana.*

MANUEL FERNÁNDEZ DEL HOYO: *Igualdad y due process sustantivo en la reciente jurisprudencia norteamericana sobre matrimonios del mismo sexo.*

RECENSIONES

ENSAYO BIBLIOGRÁFICO: *Tres formas de escribir la historia de las revoluciones hispanoamericanas en el siglo XIX*, por Gabriel Entin.

MARIANO GARCÍA CANALES Y ÁNGEL GARRORENA MORALES: *Comentarios al Estatuto de Autonomía de la Región de Murcia*, por Juan José Solozábal Echavarría.

CAROLYN P. BOYD (ed.): *Religión y política en la España contemporánea*, por Abraham Barrero Ortega.

FERRÁN GALLEGO: *Todos los hombres del Führer. La elite del nacionalsocialismo 1919-1945*, por Enrique Selva Roca de Togores.
RAMÓN MÁIZ: *Nación y revolución: la teoría política de Emmanuel de Sieyès*, por José M. Portillo.
JOAQUÍN VARELA SUANCES-CARPEGNA: *Asturianos en la política española. Pensamiento y acción*, por Ignacio Torres Muro.

Revista de Administración Pública

Consejo de Redacción:

DIRECTOR:

Eduardo García de Enterría.- *Universidad Complutense de Madrid*

SECRETARIA:

Carmen Chinchilla Marín.-*Universidad de Castilla-La Mancha*

VOCALES:

José María Boquera Oliver.-*Universidad de Valencia*

Antonio Carro Martínez.- *Letrado de las Cortes Generales.*

Manuel Francisco Clavero Arévalo.- *Universidad de Sevilla*

León Cortiñas Peláez.- *Universidad Nacional Autónoma de México.*

Luis Coscolluela Montaner.- *Universidad Complutense de Madrid.*

Rafael Entrena Cuesta.- *Universidad de Barcelona.*

Tomás Ramón Fernández Rodríguez.- *Universidad Complutense de Madrid.*

Rafael Gómez-Ferrer Morant.- *Universidad Complutense de Madrid.*

Jesús González Pérez.- *Universidad Complutense de Madrid.*

Jesús Leguina Villa.- *Universidad de Alcalá de Henares.*

Ramón Martín Mateo.-*Universidad de Alicante.*

Lorenzo Martín-Retortillo Baquer.- *Universidad Complutense de Madrid.*

Luis Morell Ocaña.- *Universidad Complutense de Madrid.*

Alejandro Nieto García.- *Universidad Complutense de Madrid.*

José Ramón Parada Vázquez.-*Universidad Nacional de Educación a Distancia.*

Fernando Sainz Moreno.-*Universidad Complutense de Madrid*

Juan Alfonso Santamaría Pastor.-*Universidad Complutense de Madrid.*

José Luis Villar Palasí.- *Universidad Complutense de Madrid.*

Sumario del Núm. 172 (enero-abril 2007)

ESTUDIOS

J. R. PARADA VÁZQUEZ: *La segunda descentralización: del Estado autonómico al municipal.*

- G. ARIÑO ORTIZ: *El enigma del contrato administrativo*.
R. BOCANEGRA SIERRA, y J. GARCÍA LUENGO: *La potestad de dictar actos administrativos como intromisión en la libertad*.
F. J. VILLAR ROJAS: *La concesión como modalidad de colaboración privada en los servicios sanitarios y sociales*.
M^a R. ALONSO IBÁÑEZ: *Extensión y límites del control por el Tribunal Constitucional de las resoluciones judiciales que afecten a los derechos fundamentales*.

JURISPRUDENCIA

I. COMENTARIOS MONOGRÁFICOS

- A. BUENO ARMIJO, y M. A. RODRÍGUEZ PORTUGUÉS: *El fumus boni iuris como criterio contrario al solicitante de medidas cautelares. ¿Un traidor entre los aliados?* Comentarios a los autos del TSJ de Cataluña, de 16 y 17 de junio de 2006, sobre suspensión cautelarísima del referéndum sobre la reforma del Estatuto de Autonomía de Cataluña.
L. CASADO CASADO: *Las competencias estatales y autonómicas sobre los parques nacionales a la luz de la reciente jurisprudencia constitucional. Nuevas perspectivas para las Comunidades Autónomas*.
J. ORTEGA BERNARDO: *Límites constitucionales en la adopción por ley de medidas concretas de carácter administrativo*. Comentario a la STC 48/2005, sobre la Ley de expropiación para la ampliación de la sede del Parlamento de Canarias.

II. NOTAS DE JURISPRUDENCIA CONTENCIOSO-ADMINISTRATIVA

- (T. FONT i LLOVET, A. GALÁN GALÁN, O. MIR PUIGPELAT y J. TORNOS MAS)
O. BOUAZZA ARIÑO: *Notas de Jurisprudencia del Tribunal Europeo de Derechos Humanos*

CRÓNICA ADMINISTRATIVA

I. ESPAÑOLA Y COMUNITARIA

- B. LOZANO CUTANDA: *Urbanismo y corrupción: algunas reflexiones desde el Derecho administrativo*.
C. FERNÁNDEZ RODRÍGUEZ: *El estreno de nuestro Derecho en la ordenación paisajística: a propósito de la ordenación y protección del paisaje en la legislación valenciana*.
M. LAFUENTE BENACHES: *Concepto y protección del patrimonio arbóreo monumental*.
A. PEÑALVER I CABRÉ: *Nuevos instrumentos para la aplicación de la legislación ambiental ante la inactividad administrativa*. De las acciones ciudadanas (citizen suits) al Convenio de Aarhus.
L. F. BIENDICHO GRACIA e I. PÉREZ-SOBA DIEZ DEL CORRAL: *Titularidad y gestión de las riberas de los ríos: el problema de las «riberas estimadas» con arreglo a la Ley de 18 de octubre de 1941*.

II. EXTRANJERA

BIBLIOGRAFÍA

RECENSIONES Y NOTICIAS DE LIBROS

CASADO CASADO, L.: *Los vertidos en aguas continentales. Las técnicas de intervención administrativa*, por Joseph Ramón Fuentes i Gasó.

CIERCO SEIRA, C.: *Administración pública y salud colectiva. El marco jurídico de la protección frente a las epidemias y otros riesgos sanitarios*, por Luis Bermejo Latre.

EMBID IRUJO, A.: *El derecho al agua*. por Francisco Delgado Piqueras.

FERNÁNDEZ-MIRANDA FERNÁNDEZ-MIRANDA, J.: *Madrid. Área metropolitana, gran ciudad, capital del Estado y de su respectiva Comunidad Autónoma*, por Francisco Toscano Gil.

MORENO MOLINA, A. M.: *Los principios generales de la contratación de las Administraciones públicas*, por Luis Arroyo Jiménez.

MORENO MOLINA, A. M.: *Derecho comunitario del medio ambiente. Marco institucional, regulación sectorial y aplicación en España*, por M^a R. Zamora Roselló.

RUIZ OJEDA, A.: *La concesión de obra pública*, por Juan Martínez Calvo.

TARRÉS VIVES, M.: *La regulación del Taxi. Legislación autonómica y experiencias de Derecho comparado*, por Gemma Geis Carreras.

Sumario del Núm. 173 (mayo-agosto 2007)

ESTUDIOS

EZQUERRA HUERVA, Antonio: *El concepto de obra hidráulica en el Derecho español vigente*.

GIMENO FELIU, José María: *El urbanismo como actividad económica y mercado público: la aplicación de las normas en contratación pública*.

JORDANO FRAGA, Jesús: *La Administración en el Estado ambiental de Derecho*.

TUDELA ARANDA, José: *La disposición adicional primera de la Constitución y los nuevos Estatutos de Autonomía. La historia como legitimación de la autonomía*.

JURISPRUDENCIA

I. COMENTARIOS MONOGRÁFICOS

TORNOS MAS, Joaquín: *La Sentencia del Tribunal Supremo de 28 de febrero de 2007 relativa a la reclamación de intereses de demora. ¿una drástica reducción del silencio administrativo?*

GONZÁLEZ GARCÍA Julio: *Medios propios de la Administración, colaboración interadministrativa y sometimiento a la normativa comunitaria de contratación*.

PONCE SOLÉ, Julio: *¿Adecuada protección judicial del Derecho a una buena administración o invasión indebida de ámbitos constitucionalmente reservados al Gobierno?*

II. NOTAS DE JURISPRUDENCIA CONTENCIOSO-ADMINISTRATIVA

A. GALÁN GALÁN, T. FONT i LLOVET, J. TORNOS MAS y O. MIR PUIGPELAT

O. BOUAZZA ARIÑO: Notas de Jurisprudencia del Tribunal Europeo de Derechos Humanos.

CRÓNICA ADMINISTRATIVA

I. ESPAÑOLA Y COMUNITARIA

BARNES VÁZQUEZ, Javier: *Un Estatuto de Autonomía y una Constitución del Siglo XXI.*

ÁLVAREZ FERNÁNDEZ, Mónica: *El nuevo enfoque estatutario sobre la distribución de competencias en materia de aguas.*

BALLESTEROS MOFFA, Luis Ángel: *La intervención administrativa en materia de dopaje deportivo a la luz de la Ley Orgánica 7/2006, de 21 de noviembre, de Protección de la Salud y de Lucha contra el Dopaje en el Deporte.*

GUICHOT REINA, Emilio: *Acceso a la información en poder de la Administración y protección de datos personales.*

II. EXTRANJERA

VERGARA BLANCO, Alejandro: *El problema de la naturaleza jurídica de la riqueza mineral.*

TAVARES DA SILVA, Suzana: *La regulación jurídica del sector eléctrico portugués y la aplazada emergencia del Mercado Ibérico de Energía Eléctrica (MIBEL).*

BIBLIOGRAFÍA

RECENSIONES Y NOTICIAS DE LIBROS

CASTILLO BLANCO, Federico: *Régimen Jurídico de las Actuaciones Urbanísticas sin Título Jurídico Autorizante*, por Jesús Jordano Fraga .

GARCÍA DE ENTERRÍA, Eduardo: *Las Transformaciones de la Justicia administrativa: de Excepción singular a la Plenitud Jurisdiccional. ¿Un Cambio de Paradigma?*, por Fernando Sáinz Moreno.

GÓMEZ PUENTE, Marcos: *Derecho Administrativo Aeronáutico (Régimen de la Aviación y el Transporte Aéreo)*, por Remedios Zamora Roselló.

GONZÁLEZ GARCÍA, Julio: *Financiación de infraestructuras públicas y estabilidad presupuestaria*, por Esther López Barrero.

MAILLO GONZÁLEZ-ORÚS, Jerónimo: *Empresas en participación (Joint ventures) y Derecho comunitario de la competencia*, por Carlos Padrós Reig.

- PALMA DEL TESO, M^a Ángeles de: *Administraciones Públicas y protección de la infancia. En especial, estudio de la tutela administrativa de los menores desamparados*, por Pilar Puñet Gómez.
- PASCUA MATEO, Fabio: *Fuerzas Armadas y derechos políticos*, por Omar Bouazza Ariño.
- PÉREZ FERNÁNDEZ, J. Manuel: *Estudios sobre el estatuto jurídico de las lenguas en España*, Prólogo de Carles Viver Pi-Sunyer, por J. Manuel Castells Arteché.
- REGO BLANCO, M^a Dolores: *La acción popular en el derecho administrativo y, en especial, en el urbanístico*, por M^a Carmen Ortiz de Tena.
- SÁNCHEZ GUTIÉRREZ, M^a Matilde: *La regulación del sector del gas natural*, por Ana Belén Lucas Tobajas.
- SORIANO GARCÍA, José: *Lucha contra la morosidad y contratación administrativa*, por Santiago González-Varas.
- SOSA WAGNER, F. y SOSA MAYOR, I.: *El Estado fragmentado. Modelo austrohúngaro y brote de naciones en España*, por Leopoldo Tolivar Alas.
- TORRE DE SILVA Y LÓPEZ DE LETONA: *La Doctrina del Consejo de Estado en materia de telecomunicaciones y de servicios de la sociedad de la información: un estudio de Derecho Administrativo Económico*. Prólogo de Antonio Pérez-Tenessa, por Matilde Carlón.
- WATTS, Ronald L.: *Sistemas federales comparados*, por Francisco Sosa Wagner.

Sumario del Núm. 174 (septiembre-diciembre 2007)

ÚLTIMAS REFORMAS LEGISLATIVAS Y OTROS ESTUDIOS (Homenaje al Profesor RAMÓN PARADA VÁZQUEZ)

Presentación: En honor de Ramón Parada Vázquez, por EDUARDO GARCÍA DE ENTERRÍA.

Relación de publicaciones de JOSÉ RAMÓN PARADA VÁZQUEZ

- GARCÍA DE ENTERRÍA, Eduardo: *Sobre la formación del Derecho Administrativo español contemporáneo*.
- NIETO GARCIA, Alejandro: *La Administración de Justicia y el Poder Judicial*.
- MARTÍN-RETORTILLO BAQUER, Lorenzo: *Acotaciones sobre el término «Nación»*.
- FERNÁNDEZ RODRÍGUEZ, Tomás Ramón: *La nueva ley 8/2007, de 28 de mayo, de suelo: valoración general*.
- GÓMEZ-FERRER MORANT, Rafael: *La reforma del Tribunal Constitucional*.
- SOSA WAGNER, Francisco: *Una lección de Derecho Público: las memorias de Roman Herzog*.
- MARTÍN REBOLLO, Luis: *El Estatuto del empleado público: un Godot que no ha llegado*.

PAREJO ALFONSO, Luciano: *Notas para una construcción dogmática de las relaciones interadministrativas.*

ARGULLOL MURGADAS, Enric: *La reforma estatutaria: una primera aproximación.*

BALLBÉ, Manuel : *El futuro del derecho administrativo en la globalización: entre la americanización y la europeización.*

FERRET JACAS, Joaquín: *La reforma de la Administración local.*

CHINCHILLA MARÍN, Carmen: *La reforma de la radio y la televisión públicas de titularidad estatal: la ley 17/2006, de 5 de junio.*

SAZ CORDERO, Silvia del: *La nueva Ley de Contratos del Sector Público ¿Un nuevo traje con las mismas rayas?*

LOZANO CUTANDA, Blanca: *Eclosión y crisis del Derecho ambiental.*

BACIGALUPO SAGGESE, Mariano: *La coordinación de la Comisión Nacional de la Competencia con los reguladores sectoriales en la nueva Ley de Defensa de la Competencia.*

FERNÁNDEZ RODRÍGUEZ, Carmen: *Intervención administrativa y Educación para la ciudadanía en la Ley Orgánica de Educación 2/2006.*

FUENTETAJA PASTOR, Jesús: *El Estatuto Básico del Empleado Público.*

LORA-TAMAYO VALLVÉ, Marta: *La representación internacional en el deporte. Una primera aproximación.*

ALLI TURRILLAS, Juan Cruz: *La reforma de las leyes militares en el contexto de los cambios en la seguridad y la defensa.*

GÓMEZ-FERRER RINCÓN, Rafael: *Recurso de casación y unidad del ordenamiento jurídico.*

Revista Española de Derecho Constitucional

Consejo de Redacción:

DIRECTOR:

Francisco Rubio Llorente, *Universidad Complutense de Madrid.*

SECRETARIO:

Juan Luis Requejo Pagés, *Tribunal Constitucional.*

VOCALES:

Eliseo Aja Fernández, *Universidad de Barcelona.*

Manuel Aragón Reyes, *Universidad Autónoma de Madrid.*

Paloma Biglino Campos, *Universidad de Valladolid.*

Francesc de Carreras Serra, *Universidad Autónoma de Barcelona.*

Francisco Javier Corcuera Atienza, *Universidad del País Vasco.*

Javier Jiménez Campo, *Tribunal Constitucional*
Manuel Medina Guerrero, *Universidad de Sevilla*.

REUNIONES DEL CONSEJO DE REDACCIÓN:

En Madrid, Centro de Estudios Políticos y Constitucionales, los días 24 de enero,
24 de mayo y 20 septiembre de 2007.

Sumario del Año 27, Número 79 (enero-abril 2007)

ESTUDIOS

MANUEL ARAGÓN REYES: La organización institucional de las Comunidades Autónomas.

FRANCISCO CAAMAÑO DOMÍNGUEZ: Sí, pueden (Declaraciones de derechos y Estatutos de Autonomía).

FERNANDO SANTAOLALLA LÓPEZ: La representación territorial y el Senado. En torno a la propuesta del Consejo de Estado.

ALBERTO LÓPEZ BASAGUREN: Las lenguas oficiales entre Constitución y Comunidades Autónomas: ¿desarrollo o transformación del modelo constitucional?

JUAN CARLOS DUQUE VILLANUEVA: Las conferencias sectoriales.

NOTAS

MIGUEL AZPITARTE SÁNCHEZ: Crónica política y legislativa del año 2006.

MANUEL CARRASCO DURÁN: Sobre la reforma de la Ley Orgánica del Régimen Electoral General: un programa de mejoras técnicas.

«Ley habilitante de la Asamblea Nacional de la República Bolivariana de Venezuela».

JURISPRUDENCIA

Actividad de Tribunal Constitucional: relación de sentencias dictadas durante el tercer cuatrimestre de 2006. (Departamento de Derecho Constitucional de la Universidad Carlos III de Madrid).

Doctrina del Tribunal Constitucional durante el tercer cuatrimestre de 2006.

ESTUDIOS CRÍTICOS

MIGUEL ÁNGEL MONTAÑÉS PARDO: *Espantá torera* y amparo constitucional. (A propósito de la STC 100/2004, de 2 de junio).

FERNANDO REY MARTÍNEZ: La discriminación racial en la jurisprudencia del Tribunal Europeo de Derechos Humanos.

SANTIAGO RIPOL CARULLA: Incidencia en la jurisprudencia del Tribunal Constitucional de las Sentencias del Tribunal Europeo de Derechos Humanos que declaran la vulneración por España del CEDH.

CRÍTICA DE LIBROS

JAVIER CORCUERA ATIENZA: Nacionalidades históricas y Regiones sin historia.

RESEÑA BIBLIOGRÁFICA

Noticias de Libros

Subdirección
General de
**Publicaciones y
Documentación**

MEMORIA 2007

Sumario del Año 27, Número 80 (mayo-agosto 2007)

ESTUDIOS

FERNANDO LÓPEZ RAMÓN: La evolución democrática de la defensa nacional

MARC CARRILLO: Los derechos, un contenido constitucional de los Estatutos de Autonomía.

EMILIA GIRÓN REGUERA: La incidencia de la reforma de los Estatutos de Autonomía en la financiación autonómica.

MARIA VALVIDARES SUÁREZ: La creación de un Estado europeo jurisdiccional en los proyectos de paz perpetua

NOTAS

EDUARDO J. RUIZ VIEYTEZ: Constitución y multiculturalismo. Una valoración del artículo 27 de la Carta Canadiense de Derechos y Libertades.

ALBERTO ANGUITA SUSI: Naturaleza y alcance de las declaraciones estatutarias de derechos en España e Italia.

JURISPRUDENCIA

Actividad de Tribunal Constitucional: relación de sentencias dictadas durante el primer cuatrimestre de 2007. (Departamento de Derecho Constitucional de la Universidad Carlos III de Madrid).

Doctrina del Tribunal Constitucional durante el primer cuatrimestre de 2007.

ESTUDIOS CRÍTICOS

DIONISIO LLAMAZARES FERNÁNDEZ: Contratación laboral de los profesores de religión católica por la Administración Pública. (Comentario a la STC 38/2007 de febrero).

ÁNGEL MARRERO GARCÍA-ROJO: El control del ejercicio por el Gobierno de la facultad de veto presupuestario (Comentario a la STC 223/2006, con consideración de la STC 242/2006).

MIGUEL PÉREZ MONEO: ANV: Crónica de una impugnación anunciada (Comentario al Auto de la Sala Especial del artículo 61 LOPJ del Tribunal Supremo, de 5 de mayo de 2007, y a la STC 112/2007, de 12 de mayo).

CRÍTICA DE LIBROS

PEDRO J. TENORIO SÁNCHEZ: Proceso Penal y Doctrina del tribunal Constitucional.
ANTONIO ARROYO GIL: Los principios de competencia y prevalencia en la resolución de los conflictos competenciales. Una relación imposible.

RESEÑA BIBLIOGRÁFICA

Noticias de Libros

Sumario del Año 27, Número 81, septiembre-diciembre 2007

ESTUDIOS

GERMÁN FERNÁNDEZ FARRERES: *La reforma de la Ley Orgánica del Tribunal Constitucional*. (Comentario a la Ley Orgánica 6/2007, de 24 de mayo).
LUIS MARÍA DÍEZ-PICAZO: *De nuevo sobre las declaraciones estatutarias de derechos: respuesta a Francisco Caamaño*.
EDORTA COBREROS MENDAZONA: *Discriminación por indiferenciación: estudio y propuesta*.
BLANCA RODRÍGUEZ RUIZ y RUTH RUBIO MARÍN: *De paridad, igualdad y representación en el Estado democrático*.

NOTAS

FERNANDO REY MARTINEZ: *Una relectura del Dr. Bonham' Case y de la aportación de Sir Edward Coke a la creación de la Judicial Review*.
MARTA BISBAL TORRES: *El Mercado Libre de la Ideas, de O.W. Holmes*.

JURISPRUDENCIA

Actividad de Tribunal Constitucional: relación de sentencias dictadas durante el segundo cuatrimestre de 2007. (Departamento de Derecho Constitucional de la Universidad Carlos III de Madrid).
Doctrina del Tribunal Constitucional durante el segundo cuatrimestre de 2007.

ESTUDIOS CRÍTICOS

EDUARDO VÍRGALA FORURIA: *El recorrido jurisprudencial de la suspensión y disolución de Batasuna: agosto de 2002 a mayo de 2007*.
JAVIER PARDO FALCÓN: *Votaciones y Grupos Parlamentarios* (Comentario a la STC 361/2006, de 18 de diciembre, sobre votación electrónica del Proyecto de Ley de Presupuestos Generales del País Vasco para 2005).

CRÍTICA DE LIBROS

FRANCISCO BALAGUER CALLEJÓN: *El problema de la vertebración del Estado en España* (Del siglo XVIII al siglo XXI).

XABIER ARZOZ SANTISTEBAN: *El principio constitucional de igualdad de las nacionalidades en Austria-Hungría.*

Subdirección
General de
**Publicaciones y
Documentación**

RESEÑA BIBLIOGRÁFICA

Noticias de Libros

MEMORIA 2007

Revista de Derecho Comunitario Europeo

Consejo de Redacción:

DIRECTORES:

Gil Carlos Rodríguez Iglesias.- *Catedrático, Universidad Complutense de Madrid.*
Araceli Mangas Martín.- *Catedrática, Universidad de Salamanca.*
Alejandro del Valle Gálvez.- *Catedrático, Universidad de Cádiz.*

DIRECTOR EJECUTIVO:

Alejandro del Valle Gálvez.- *Catedrático, Universidad de Cádiz.*

SECRETARIA:

Nila Torres Ugena, *Titular, Universidad Complutense de Madrid.*

VOCALES:

Ricardo Alonso García.- *Catedrático, Universidad Complutense de Madrid.*
Nuria Bouza Vidal.- *Catedrática, Universidad Pompeu Fabra de Barcelona.*
Javier Díez-Hochleitner.- *Catedrático, Universidad Autónoma de Madrid.*
Ramón Falcón y Tella.- *Catedrático, Universidad Complutense de Madrid.*
Gaudencio Esteban Velasco.- *Catedrático, Universidad Complutense de Madrid.*
Diego Liñán Noguerras.- *Catedrático, Universidad de Granada.*
Manuel López Escudero.- *Catedrático, Universidad de Cantabria.*
José Martín y Pérez de Nanclares.- *Catedrático, Universidad de La Rioja.*
Pablo Pérez Tremps.- *Catedrático, Universidad de Extremadura.*

REUNIONES DEL CONSEJO DE REDACCIÓN:

25 de enero y 11 de julio.

Sumario Núm. 26 (Enero-Abril 2007)

ESTUDIOS

ADELA REY ANEIROS: *Hacia el reforzamiento de la dimensión exterior de la ciudadanía europea.*

Towards the Reinforcement of the External Dimension of European Citizenship.

NOTAS

FRANCESC GRANELL TRIAS: *La declaración de Berlín a los cincuenta años de los Tratados de Roma.*

The Berlin Declaration. Fifty years after the Signing of the Rome Treaties.

NICOLE STOFFEL VALLOTTON: *Hacia una Política Común de la Energía Eléctrica: mercado interior, seguridad de abastecimiento, infraestructura y energía renovables.*
Towards a common policy on electric energy: internal market, security of supply, infrastructure and renewable energies.

FERNANDO LOZANO CONTRERAS: *Los obstáculos a la libertad de circulación derivados de las conductas de grupos de particulares a uno y otro lado del Atlántico: Unión Europea-Mercosur.*

Obstacles to Free Movement Caused by Acts of Groups of Private individuals in Both Sides of the Atlantic: EU-Mercosur.

SARA IGLESIAS SÁNCHEZ: *El valor de la directiva 86/2003 sobre reagrupación familiar a la luz de los derechos fundamentales y de la sentencia del TJCE en el asunto 540/03.*

The Meaning of the Directive 2003/86/CE on the Right to Family Reunification in the Light of Fundamental Rights and the ECJ Judgement in the Case C-540/03.

JURISPRUDENCIA

TRIBUNAL DE JUSTICIA DE LAS COMUNIDADES EUROPEAS

VALENTÍN BOU FRANCH: *TPI – Sentencia de 12.12.2006, Organización Mujahedin del Pueblo de Irán / Consejo, T-228/02 – PESC – Medidas antiterrorismo y derechos humanos.*

MARÍA ACALE SÁNCHEZ: *TJCE – Sentencia de 13.09.2005, Comisión / Consejo, C-176/03- Medio ambiente, Derecho Penal y Europa.*

VICENTA CARREÑO GUALDE: *TJCE – Sentencia de 30.05.2006, Comisión/Irlanda, C-459/03, MOX – La Competencia exclusiva del TJCE y la Parte XII de la Convención de las Naciones Unidas sobre el Derecho del Mar.*

ECJ Judgement of 30.05.2006, Commission/Ireland, C-459/03 – MOX Case – Exclusive Jurisdiction and Part XII of the United Nations Convention on the Law of the Sea (UNCLOS).

AMPARO ALCOCEBA GALLEGO: *TJCE – Sentencia de 07.09.2006, España/Consejo, C-310/04 – Agricultura- La influencia de la solución adoptada por el TJCE en relación con las ayudas al algodón.*

JOSÉ MANUEL CORTÉS MARTÍN: *TJCE – Sentencia de 27.06.2006, Parlamento Europeo/Consejo, C-540/03 – Restricciones al reagrupamiento familiar de nacionales de terceros países versus respeto de los derechos fundamentales.*

ECJ Judgment of 27.06.2006, European Parliament / Council of European Union, Case C-540/03 - Restrictions to Family Reunification of Third-Country Nationals vs. Respect for Human Rights

FERNANDO CASTILLO DE LA TORRE: *Crónica de Jurisprudencia del TJCE, Septiembre-Diciembre 2006*.

LEGISLACIÓN

JOSÉ MANUEL SOBRINO HEREDIA, JORGE QUINDIMIL, GABRIELA A. OANTA: *Crónica Legislativa (Septiembre-Diciembre 2006)*.

BIBLIOGRAFÍA

RECENSIONES

BOU FRANCH, V. y CERVERA VALLTERRA, M.: (Coordinadores) *Estudios sobre la Constitución Europea*,. Ed. Tirant lo Blanch, Tirant Monografías-438, Valencia 2006, 302 págs., por Justo Corti Varela.

DE LA QUADRA SALCEDO JANINI, T.: *El sistema europeo de distribución de competencias*, Thomson-Cívitas, 2006, 223 págs., por Carmen Martínez Capdevila.

NÚÑEZ ENCABO, M.: *Constitución europea y derecho de ciudadanía*, Servicio de Publicaciones de la Facultad de Derecho – Universidad Complutense de Madrid, Madrid 2005, 86 págs., por Sara Iglesias Sánchez.

ROJO TORRECILLA, E., (coord.): *Inmigración y Mercado de trabajo en la era de la globalización – Estudio de la normativa internacional, comunitaria y española*, Ed. Lex Nova, Valladolid, 2006, 251 págs., por Sara Iglesias Sánchez.

Sumario Núm. 27 (mayo-agosto 2007)

ESTUDIOS

JOSÉ MANUEL SOBRINO HEREDIA: *La protección marítima, nueva dimensión de la política marítima de la Unión Europea*.

The Maritime Security, a New Dimension of the Maritime Policy of the European Union.

PABLO ANTONIO FERNÁNDEZ SÁNCHEZ: *El marco jurídico de las relaciones exteriores de la Unión Europea en materia de inmigración*.

The Legal Framework of the European Union External Relations on Immigration.

MARTA REQUEJO ISIDRO: *Transnational Human Rights Claims y acceso a la jurisdicción civil en Europa*.

Transnational Human Rights Claims and Access to Civil Justice in Europe.

NOTAS

FERNANDO LÓPEZ RAMÓN: *Las vías de consolidación de la planta orgánica del contencioso comunitario*.

The Roads to Consolidate the Structure of the Administrative Justice in the EU.

MONSERRAT PI LLORENS: *La Agencia de los Derechos Fundamentales de la Unión Europea: ¿avance u oportunidad perdida?*

The European Union Agency for Fundamental Rights: a Step Forward or a Lost Opportunity?

MARIA DOLORES BLÁZQUEZ PEINADO: *La transposición en Derecho español de la normativa comunitaria sobre libre circulación y residencia de los ciudadanos de la Unión y miembros de su familia: el Real Decreto 240/2007 de 16 de febrero.*

The Transposition into the Spanish Law of Directive 2004/38/CE on Freedom of Movement and Residence of Citizens from Member States: the Royal Decree 240/2007 of 16 February 2007.

ABEL ESTOA PEREZ: *La regulación de las ayudas de Minimis en el Derecho comunitario - comentario al Reglamento (CE) nº 1998/2006.*

The Regulation of the de Minimis Aids in the European Law.

JURISPRUDENCIA

TRIBUNAL DE JUSTICIA DE LAS COMUNIDADES EUROPEAS

FRANCISCO JOSÉ PASCUAL VIVES : *TPI – Sentencia de 17.01.2007, República Helénica/Comisión, T-231/04, Representación diplomática común en Nigeria – Cobro de deuda mediante compensación – Principio de buena fe en Derecho Internacional.*

FERNANDO CASTILLO DE LA TORRE: *Crónica de Jurisprudencia TJCE, enero-abril 2007*

LEGISLACIÓN

JOSÉ MANUEL SOBRINO HEREDIA, JORGE QUINDIMIL LÓPEZ, GABRIELA A. OANTA: *Crónica Legislativa (enero-abril 2007).*

BIBLIOGRAFÍA

Lista de libros recibidos

Recensiones:

BARBÉ, E.; HERRANZ, A. (eds.): *Política exterior y Parlamento Europeo: hacia el equilibrio entre eficacia y democracia*, por Luis Norberto González Alonso.

BENGOETXEA, J. R., *La Europa de Peter Pan*, por Jans Eric Caveró Cárdenas.

LOPEZ-JACOISTE DÍAZ, E. (Coordinadora), *La Política de Seguridad y Defensa en Europa*, por Miguel Acosta Sánchez

UBEDA DE TORRES, A., *Democracia y Derechos Humanos en Europa y en América – Estudio comparado de los sistemas europeos e interamericano de protección de los Derechos Humanos*, por Nicole Stoffel Valloton.

VV. AA.- *El futuro espacio universitario europeo. Una visión desde Euskadi*, por Juan Domingo Torrejón Rodríguez .

Sumario Núm. 28 (Septiembre-Diciembre 2007)

ESTUDIOS

FRANCISCO JIMÉNEZ GARCÍA: *Variaciones sobre el principio de reconocimiento mutuo y la Directiva 2006/123/CE en el marco de la libre prestación de servicios.*
Variations on the mutual recognition and the Directive 2006/123/EC in the framework of the provision of services.

ELENA F. PÉREZ CARRILLO: *Accesibilidad a los documentos en materia de seguridad en la UE.*
Access to European Documents and Security in the EU.

NOTAS

JOSÉ MANUEL CORTÉS MARTÍN : *Deporte Profesional y Derecho europeo de la competencia en la Jurisprudencia del TJCE.*

The ECI Case Law on Sporting Activity and European Competition Law.

ELENA CRESPO NAVARRO: *La jurisprudencia del TJCE en materia de ciudadanía de la Unión: una interpretación generosa basada en la remisión al Derecho nacional y el principio de no discriminación por razón de la nacionalidad.*

The Case-Law of the Court of Justice of the European Communities on European citizenship: a generous interpretation based on renvoi to national law and on the principle of non discrimination on the ground of nationality.

SARA IGLESIAS SÁNCHEZ: *Dos cuestiones suscitadas por la transposición española de la Directiva 2004/38/CE: a través del RD 240/2007: el régimen aplicable a los ascendientes de españoles y la extensión del concepto «miembros de la familia de los ciudadanos de la Unión» a las parejas registradas.*

Two Issues posed by the Spanish Transposition of the Directive 2004/38/ec by the Royal Decree 240/2007: The Law Applicable to the Ascendants of Spanish Nationals and the Extension of the Concept «Members of the Family of Union Citizens» to Registered Partnerships.

JURISPRUDENCIA

TRIBUNAL EUROPEO DE DERECHOS HUMANOS

CARMEN ANTON GUARDIOLA: *STDH 30.06.2005, Bosphorus Airways 45036/98 Derecho Comunitario y Convenio Europeo de Derechos Humanos.*

ECHR Judgement of 30.06.2005, Bosphorus Airways, 45036/98 – European Community Law and European Convention of Humans Righths Union.

TRIBUNAL DE JUSTICIA DE LAS COMUNIDADES EUROPEAS

MIGUEL ACOSTA SÁNCHEZ: *STJCE 03.05.2007, Advocaten loor de Wereld vzw y Leden Van de Ministerraad –C-303/05 – Cooperación policial y judicial en materia penal –Orden de detención europea.*

ECJ Judgement of 03.05.2007, *Advocaten loor de Wereld vzw and Leden van de ministerraad – C-303/05 – Police and Judicial Cooperation in Criminal Matters European Arrest Warrant.*
FERNANDO CASTILLO DE LA TORRE: *Crónica de Jurisprudencia TJCE, mayo-agosto 2007.*

LEGISLACIÓN

JOSÉ MANUEL SOBRINO HEREDIA, JORGE QUINDIMIL LÓPEZ, GABRIELA A. OANTA:
Crónica Legislativa (mayo-agosto 2007).

BIBLIOGRAFÍA

Lista de libros recibidos

Recensiones:

- CIENFUEGOS MATEO, M., *La Asociación estratégica entre la Unión Europea y el MERCOSUR, en la encrucijada*, por Justo Corti Varela.
- CRUZ VILLALÓN, P. (Coord.), *Hacia la europeización de la Constitución española. Adaptación de la Constitución española al marco constitucional de la Unión Europea*, por Sara Iglesias Sánchez.
- ESTELLA DE NORIEGA, A., *El control de la administración comunitaria a través de la motivación*, por Marta Sobrido Prieto.
- HINOJOSA MARTÍNEZ, L. M., *El reparto de competencias entre la Unión Europea y sus Estados miembros*, por Nicole Stoffel Valloton.
- PÉREZ BERNÁRDEZ, C., (Ed.), *La proyección exterior de la Unión Europea; : desafíos y realidad*, por Teresa Fajardo del Castillo.
- REMIRO BROTONS, A. – BLÁZQUEZ NAVARRO, I. (Coords.), *El Futuro de la Acción Exterior de la Unión Europea*, por Carmela Pérez Bernárdez.
- ROY, J. – DOMÍNGUEZ, R. (Editors), *The European Union and Regional Integration – A Comparative Perspective and Lessons for the Americas*, por Justo Corti Varela.

Anuario Iberoamericano de Justicia Constitucional

Composición del Consejo de Redacción:

DIRECTOR

Francisco Fernández Segado.- *Universidad Complutense de Madrid.*

SECRETARIO

César Astudillo Reyes.- *Universidad Complutense de Madrid.*

VOCALES

Raul Canosa Usera, . *Universidad Complutense*.
Jorge Carpizo.- *Universidad Nacional Autónoma de México*.
Domingo García Belaunde.- *Pontificia Universidad Católica de Perú*.
Ricardo Haro.-*Universidad Nacional de Córdoba (Argentina)*.
Jorge Miranda.-*Universidad de Lisboa*.

Subdirección
General de
**Publicaciones y
Documentación**

MEMORIA 2007

RUNIONES DEL CONSEJO DE REDACCIÓN:

En la sede del Centro el día 23 de noviembre de 2007.

Sumario del núm. 11 (año 2007)

In Memoriam: Valentín Paniagua Corazao

ESTUDIOS DOCTRINALES

MARIA LÚCIA AMARAL: *O modelo português de Justiça Constitucional. Análise crítica*.
PAULO BONAVIDES: *A evolução histórica do conceito de nulidade na Jurisdição Constitucional*.
JOSÉ RAMÓN COSSÍO DÍAZ: *Estado de Derecho: conceptos, funciones y límites*.
ANNA CÁNDIDA DA CUNHA FERRAZ: *Anotações sobre o controle de constitucionalidade no Brasil e a proteção dos direitos fundamentais*.
FRANCISCO JOSÉ EGUIGUREN PRAELI: *El Amparo como proceso «residual» en el Código Procesal Constitucional peruano. Una opción riesgosa pero indispensable*.
MARCELO FIGUEREIDO: *Una visión del control de constitucionalidad en Brasil*.
REGINA M^a MACEDO NERY FERRARI: *O ato jurídico perfeito e a segurança jurídica no controle da constitucionalidade*.
LAUTARO RÍOS ÁLVAREZ: *El nuevo Tribunal Constitucional chileno*.
JOSÉ ANTONIO RIVERA SANTIVÁÑEZ: *Tribunal Constitucional y protección de los derechos humanos*.
GIANCARLO ROLLA: *La tutela directa de los derechos fundamentales por los Tribunales Constitucionales*.
NÉSTOR PEDRO SAGÜÉS: *La presencia de la voluntad popular en las decisiones del Congreso Argentino y la revisión judicial de su constitucionalidad*.
MARIO SOLANO: *La Jurisdicción Constitucional en El Salvador*.
LENIO LUIZ STRECK: *La Jurisdicción Constitucional y las posibilidades de concreción de los derechos fundamentales sociales*.
JORGE REINALDO VANOSSI: *Los «rifirrafes» constitucionales de la década pasada*.

ESTUDIOS JURISPRUDENCIALES

EDGAR CORZO SOSA: *México. Crónica jurisprudencial 2006*.
SERGIO DÍAZ RICCI: *Crónica 2006 de la Corte Suprema de Justicia argentina*.

- RAÚL GUSTAVO FERREIRA: *Juicio sobre la Reforma Constitucional (El problema de la constitucionalidad de la reforma de 1994 y sus antecedentes, según los fallos de la Corte Suprema de Justicia argentina).*
- SERGIO GARCÍA RAMÍREZ: *Desarrollo y criterios de la Jurisdicción interamericana sobre derechos humanos.*
- PAULO GUSTAVO GONET BRANCO: *Crônica de jurisprudência do Supremo Tribunal Federal brasileiro em 2006.*
- PEDRO GRÁNDEZ CASTRO y EDGAR CARPIO MARCOS: *El Tribunal Constitucional peruano cumple 10 años desde su reinstalación (Reporte de su labor jurisprudencial durante el año 2006).*
- ANTONIO M. HERNÁNDEZ: *La Corte Suprema, garante de la autonomía municipal. Análisis de los casos «Municipalidad de la ciudad de San Luis v. Provincia de San Luis y otro» y «Ponce Carlos Alberto c. San Luis, Provincia de».*
- JORGE MIRANDA: *O Tribunal Constitucional em 2006.*
- HUMBERTO NOGUEIRA ALCALÁ: *Los desafíos de la Sentencia de la Corte Interamericana en el «Caso Almonacid Arellano».*
- IGNACIO TORRES MURO: *Crónica de la jurisprudencia constitucional española en el año 2006.*

COMENTARIOS BIBLIOGRÁFICOS

- IVÁN ESCOBAR FORNOS: *Introducción al Derecho Procesal Constitucional*, por Ramón Peralta Martínez.
- HÉCTOR FIX-FIERRO: *Los derechos políticos de los mexicanos*, por Alberto Oehling de los Reyes.
- HÉCTOR FIX-ZAMUDIO y EDUARDO FERRER MAC-GREGOR (coordinadores): *El Derecho de amparo en el mundo*, por Alfonso Herrera García.
- DOMINGO GARCÍA BELAUNDE y ELOY ESPINOSA-SALDAÑA BARRERA: *Encuesta de Derecho Procesal Constitucional*, por Joaquín Brage Camazano.
- MANUEL GONZÁLEZ OROPEZA y EDUARDO FERRER MAC-GREGOR: *La justicia constitucional en las entidades federativas*, por Joaquín Brage Camazano.
- HELLY LOPES MEIRELLES, ARNOLD WALD y GILMAR FERREIRA MENDES: *Mandado de segurança*, por Joaquín Brage Camazano.
- JORGE PEREIRA DA SILVA: *Dever de legislar e proteção jurisdicional contra omissões legislativas: contributo para uma teoria da inconstitucionalidade por omissão*, por Tatiana de Marsillac Linn.
- JAVIER PÉREZ ROYO, JOAQUÍN PABLO URÍAS MARTÍNEZ y MANUEL CARRASCO DURÁN (editores): *Derecho Constitucional para el siglo XXI. Actas del VIII Congreso Iberoamericano de Derecho Constitucional*, por Alberto Oehling de los Reyes.
- ANDRÉS RAMOS TAVARES: *Teoría de la Justicia Constitucional*, por Sabrina Morais.
- MARCIAL A. RUBIO CORREA: *La interpretación de la Constitución según el Tribunal Constitucional*, por Carmen Velazco Ramos.
- NÉSTOR PEDRO SAGÜÉS: *Derecho Procesal Constitucional. Logros y obstáculos*, por Ramón Peralta Martínez.

HERNÁN SALGADO PESANTES: *Manual de Justicia Constitucional ecuatoriana*, por Alberto Oehling de los Reyes.
CARLOS ROBERTO SIQUEIRA CASTRO: *O devido processo legal e os princípios da razoabilidade e da proporcionalidade*, por Ramón Peralta Martínez.
JAVIER TAJADURA TEJADA (coord.): *La Constitución portuguesa de 1976. Un estudio académico treinta años después*, por Alberto Oehling de los Reyes.
DIEGO VALADÉS y MIGUEL CARBONELL (coords.): *El proceso constituyente mexicano. A 150 años de la Constitución de 1857 y 90 de la Constitución de 1917*, por Luis Amezcua.

Derecho Privado y Constitución

Consejo de Redacción:

DIRECTOR:

Rodrigo Bercovitz Rodríguez-Cano, *Universidad Autónoma de Madrid*

SECRETARIO:

Juan José Marín López, *Universidad de Castilla-La Mancha*

VOCALES:

Francisco de Paula Blasco Gascó, *Universidad de Valencia*.

María del Carmen Gómez Laplaza, *Universidad Complutense de Madrid*.

José Javier Hualde Sánchez, *Universidad del País Vasco*.

Juan Antonio Moreno Martínez, *Universidad de Alicante*.

Ángel Rebolledo Varela, *Universidad de Santiago de Compostela*.

REUNIONES DEL CONSEJO DE REDACCIÓN:

En la sede del Centro de Estudios Políticos y Constitucionales, el día 22 de mayo de 2007.

Sumario del nº 21 Año 2007

ESTUDIOS

ANA LAURA CABEZUELO ARENAS: *Matrimonio y parejas de hecho. ¿Es necesaria una reforma del sistema matrimonial español? A propósito de una inexistente discriminación por motivos étnicos.*

JOSÉ MARÍA DE LA CUESTA SÁENZ: *De nuevo sobre la contractualidad del arbitraje.*

ANA DÍAZ MARTÍNEZ: *La doble maternidad legal derivada de la utilización de técnicas de reproducción humana asistida.*

M^a PAZ GARCÍA RUBIO: *Discriminación por razón de sexo y Derecho contractual en la Ley Orgánica 3/2007, de 22 de marzo, para la igualdad efectiva de mujeres y hombres.*

MARGARITA GARRIGA GORINA: *El conocimiento de los orígenes genéticos en la filiación por reproducción asistida con gametos donados por un tercero.*

M^a ÁNGELES EGUSQUIZA BALMASEDA: *Constitución, mejoramiento y Derecho civil navarro.*

CRISTÓBAL MOLINA NAVARRETE: *La multiculturalidad, el pluralismo de relaciones de convivencia en pareja y el Derecho social: entre tradición y renovación.*

ELISA TORRALBA MENDIOLA: *Sobre la eficacia en España de las resoluciones del Tribunal Europeo de Derechos Humanos.*

MARIANO YZQUIERDO TOLSADA: *Nuevos Estatutos de Autonomía y legislación civil.*

Historia y Política

Consejo de redacción:

DIRECTOR:

Santos Juliá Díaz, *Universidad Nacional de Educación a Distancia. UNED.*

SECRETARIO:

Diego Palacios Cerezas, *Universidad Complutense de Madrid.*

VOCALES

Rafael del Águila Tejerían, *Universidad Autónoma de Madrid.*

María Catedral Tomás, *Universidad Complutense de Madrid.*

Juan Francisco Fuentes Aragonés, *Universidad Complutense de Madrid.*

Jordi Gracia García, *Universidad de Barcelona.*

Manuel Pérez Ledesma, *Universidad Autónoma de Madrid.*

Isabel Pérez-Villanueva Tovar, *Universidad Nacional de Educación a Distancia. UNED.*

Fernando del Rey Reguillo, *Universidad Complutense de Madrid.*

María Luisa Sánchez-Mejía Rodríguez, *Universidad Complutense de Madrid.*

REUNIONES: 1 de junio y 14 de diciembre de 2007

Sumario del nº 17 (enero-junio 2007)

DOSSIER: EL LIBERALISMO ESPAÑOL

MANUEL SUÁREZ CORTINA: *Presentación.*

JOSÉ M. PORTILLO VALDÉS: *De la Monarquía Católica a la Nación de los Católicos.*

FIDEL GÓMEZ OCHOA: *El liberalismo conservador español del siglo XIX: la forja de una identidad política, 1810-1840.*

MARÍA CRUZ ROMEO MATEO: *Memoria y política en el liberalismo progresista.*

GONZALO CAPELLÁN DE MIGUEL: *Liberalismo armónico. La teoría política del primer krausismo español (1860-1868).*

MANUEL SUÁREZ CORTINA: *El liberalismo democrático en España. De la Restauración a la República.*

ESTUDIOS

MARÍA INÉS TATO: *Del crisol de razas a la Argentina desintegrada: un itinerario por la idea de nación, 1911-1932.*

SALVADOR RUS RUFINO: *Política e historia en Aristóteles.*

CHARLES POWELL SOLARES: *Henry Kissinger y España. De la dictadura a la democracia (1969-1977).*

RAQUEL SÁNCHEZ GARCÍA: *España y los españoles en la obra de José Zorrilla.*

RECENSIONES

MARTIN L. DAVIES: *Historics. Why history dominates contemporary society*, por Aitor M. Bolaños de Miguel.

CHRIS EALHAM: *La lucha por Barcelona. Clase, cultura y conflicto*, por Fernando del Rey Reguillo.

JAMES M. MCPHERSON : *This mighty scourge. Perspectives on the Civil War*, por Nigel Townson.

Sumario del nº 18 (julio-diciembre 2007)

LAS DERECHAS: TECNÓCRATAS, LIBERALES Y NEOCONS

FERNANDO DEL REY REGUILLO: *Presentación.*

PEDRO CARLOS GONZÁLEZ CUEVAS: *La Derecha tecnocrática.*

CHARLES POWELL: *El reformismo centrista y la transición democrática: retos y respuestas.*

PABLO MARTÍN ACEÑA: *Derechas y economía en España: medio siglo.*

FELICIANO MONTERO: *Las derechas y el catolicismo español: del integrismo al socialcristianismo.*

JAVIER MUÑOZ SORO: *Sin complejos: las nuevas derechas españolas y sus intelectuales.*

FERRAN GALLEGO: *La derecha europea entre dos siglos. De la crisis de legitimidad al regreso de la política.*

JULIO ARAMBERRI: *Las raíces intelectuales del conservadurismo americano.*

ESTUDIOS

JORGE VILCHES: *La propaganda republicana: la Monarquía contra el pueblo. El caso de Isabel II (1854-1931).*

ARNAU GONZÁLEZ I VILALTA: *La propaganda fascista italiana en Barcelona (1934-1936).*

MARISA GONZÁLEZ DE OLEAGA y FERNANDO MONGE: *El museo de América: modelo para armar.*

ÓSCAR J. RODRÍGUEZ BARREIRA: *Cuando lleguen los amigos de Negrín... Resistencias cotidianas y opinión popular frente a la II Guerra Mundial. Almería, 1939-1947.*

RECENSIONES

MIGUEL ÁNGEL SIMÓN: *La extrema derecha en Europa desde 1945 a nuestros días*, por Eduardo González Calleja.

PETER FRITZSCHE: *De alemanes a nazis, 1914-1933*, por Fernando del Rey.

ZEEV STERNHELL: *Les antilumières: du XVIIIe siècle à la guerre froide*, por Carmen López Alonso.

VALERIE KIVELSON: *Cartographies of Tsardom. The Land and Its Meaning in 17th-Century Russia*, por Olga Novikova.

PABLO FERNÁNDEZ ALBADALEJO: *Materia de España. Cultura política e identidad en la España moderna*, por Pablo Sánchez León.

ERIC FONER: *Who Owns History? Rethinking the Past in a Changing World*, por Nigel Townson.

PATROCINIO DE OTRAS REVISTAS CIENTÍFICAS

Historia Constitucional. Revista Electrónica

El Centro de Estudios Políticos y Constitucionales colabora con el Departamento de Derecho Constitucional de la Universidad de Oviedo en la edición de esta revista electrónica en línea.

Sumario del número 8, septiembre de 2007

1. ESTUDIOS

ESPAÑA, PORTUGAL E IBEROAMÉRICA

CATHERINE ANDEWS, *In the Pursuit of Balance. Lucas Alamán's Proposals for Constitutional Reform (1830-1835)*

CRISTINA NOGUEIRA DA SILVA, *Liberdade e tolerância religiosa: «portugueses não católicos» no Ultramar do século XIX*
VALENTÍN PANIAGUA CORAZAO, *El proceso constituyente y la Constitución vitalicia (bolivariana) de 1826 (1)*
JOSÉ DANIEL PELAYO OLMEDO, *El derecho de asociación en la historia constitucional española, con particular referencia a las leyes de 1887 y 1964*

Subdirección
General de
**Publicaciones y
Documentación**

MEMORIA 2007

EUROPA Y ESTADOS UNIDOS DE AMÉRICA

MARCO FIORAVANTI, *Aspetti del costituzionalismo giacobino. La funzione legislativa nell'Acte constitutionnel del 24 giugno 1793*
GIORGIO GRASSO Y RAFFAELE MANFRELLOTTI, *Poteri e funzioni dello Stato: una voce per un dizionario di storia costituzionale*
RAÚL PÉREZ JOHNSTON, *Calder v. Bull, interpreting the Constitution as a social compact; or a sequel to Jean Jacques Burlamaqui and the theory of social contract (1)*
ZOLTÁN SZENTE, *The historic origins of the National Assembly in Hungary*

METODOLOGÍA DE LA HISTORIA CONSTITUCIONAL

JOAQUÍN VARELA SUANZES-CARPEGNA, *Algunas reflexiones metodológicas sobre la Historia Constitucional*

II. NOTAS

PAULO FERREIRA DA CUNHA, *Do constitucionalismo brasileiro: uma introdução histórica (1824-1988)*
MARCO JAMANCA VEGA, *El liberalismo peruano y el impacto de las ideas y de los modelos constitucionales a inicios del siglo XIX*
FERNANDA MAZZANTI PEPE, *La prima circolazione del modello costituzionale americano in Europa: Mably e Brissot, due generazioni a confronto*

III. RECENSIONES

ALFREDO ÁVILA, *El liberalismo español en América*
JOSÉ CARLOS CHIARAMONTE, *Dos fenómenos de distinta naturaleza: el juntismo peninsular y el hispanoamericano*
FAUSTINO MARTÍNEZ MARTÍNEZ, *De cómo el hombre devino ciudadano y de lo que en la ciudad le aconteció (la ciudadanía de Pietro Costa)*
IGNACIO TORRES MURO, *Kelsen y la teoría de la democracia*

IV. INFORMES

JOSÉ MANUEL DÍEZ FUENTES Y LETICIA MEDINA FERNÁNDEZ, *La web «Constituciones hispanoamericanas»*
ANTÓNIO MANUEL HESPANHA, *Digitalização da doutrina académica portuguesa (c. 1800-c. 1910)*

V. **NOTICIAS**

Coloquio internacional: «Constituciones e Historia constitucional» (Ciudad de México, septiembre de 2006)

VI Congreso Internacional de Estudios Iberoamericanos (Porto Alegre, Octubre de 2006)

Doxa

También el Centro de Estudios Políticos y Constitucionales patrocina la revista *Doxa. Cuadernos de Filosofía del Derecho*, que edita el Departamento de Filosofía del Derecho de la Universidad de Alicante y Marcial Pons. Ediciones Jurídicas y Sociales S.A.

Revista de Historia Económica

E igualmente, el Centro de Estudios Políticos y Constitucionales patrocina la *Revista de Historia Económica. Journal of Iberian and Latin American Economic History*, que edita el Instituto Figuerola de Historia Económica de la Universidad Carlos III de Madrid.

Sumario del número 3. Invierno 2007

ARTÍCULOS

JAIME BONET Y ADOLFO MEISEL ROCA, *El legado colonial y el desarrollo regional de Colombia*

BLANCA SÁNCHEZ ALONSO, *The other Europeans: immigration into Latin America and the International Labour Market (1870-1930)*

JESÚS ASTIGARRAGA Y JAVIER USOZ, *Una alternativa fisiócrata al Informe de Ley Agraria de Jovellanos*

PALOMA FERNÁNDEZ PÉREZ Y NÚRIA PUIG RAPOSO, *Bonsáis in a Wild Forest? A Historical Interpretation of the Longevity of Large Spanish Family Firms*

ÁREA DE DOCUMENTACIÓN, BIBLIOTECA Y ARCHIVO

Subdirección
General de
**Publicaciones y
Documentación**

MEMORIA 2007

PRESUPUESTO

La actividad del Área de documentación, Biblioteca y Archivo, se canaliza a través de los Departamentos de Biblioteca y de Documentación Jurídica que, de acuerdo con las funciones asignadas al Organismo, llevan a cabo las tareas de carácter ordinario para el buen funcionamiento del servicio y otras específicas encomendadas por la Dirección del Centro.

Las colecciones del fondo bibliográfico y documental de ambos Departamentos son gestionadas con el objetivo de servir de apoyo tanto a la actividad académica del Centro de Estudios Políticos y Constitucionales que consiste en el Diploma de Estudios Políticos y Constitucionales y en una amplia oferta seminarios y cursos impartidos por prestigiosos especialistas, como a los Investigadores «García Pelayo» contratados por el Organismo para desarrollar los Programas de investigación del CEPC (Estructura territorial del Estado; Unión Europea; Inmigración; Gobernanza democrática; Desarrollo sostenible), a los investigadores procedentes de convocatorias nacionales e internacionales (Programas «Ramón y Cajal» y Juan de la Cierva); «Marie Curie») y a investigadores visitantes.

Para el mantenimiento del mencionado fondo se asignó un presupuesto inicial de 215.095 € para la adquisición de monografías, publicaciones periódicas y repertorios jurídicos. A finales de año se aprobaron dos expedientes de pago en firme para abonar la suscripción a una de las bases de datos en línea por un importe total de 7.958 € y otro 9.471 € para completar la colección de monografías.

Distribución final del presupuesto:

El presupuesto se distribuyó de la siguiente forma:

- Presupuesto total	232.524€
- Gasto en monografías ¹	140.298 €
- Gasto en publicaciones periódicas	76.465 €
- Acceso a bases de datos «on line» ²	15.761€

¹ Incluye el gasto en repertorios jurídicos.

² Incluye el acceso a las siguientes bases de datos y servicios «en línea»: Westlaw-Aranzadi, Tirant on-line, V-Lex, Iustel, Colex-Data e IPSA (International Political Science Abstract).

I. BIBLIOTECA

La Biblioteca como responsable de la formación, custodia y difusión del fondo bibliográfico del Organismo, realiza las tareas de selección, adquisición, catalogación y clasificación de monografías, suscripciones y mantenimiento de la colección de publicaciones periódicas, gestión económica del presupuesto y gestión de los intercambios.

Monografías

Actividades principales en el año 2007:

- Adquisición de monografías con el fin de mantener actualizado el fondo bibliográfico del Centro y poder atender adecuadamente las necesidades de los usuarios, tanto internos como externos de la Biblioteca.
- Mantenimiento y mejora de la colección de obras de referencia.
- Proceso documental del fondo bibliográfico, que incluye la actualización del catálogo de la biblioteca.
- Colaboración en la elaboración del Boletín de Documentación del Centro.

Resumen estadístico

Los fondos de la Biblioteca se han incrementado con la entrada de:

– Monografías	2.289	Títulos	
– Folletos	154	Títulos	
TOTAL	2.443	(2.631	ejemplares)
– Ejemplares adquiridos por compra	1.895		72%
– « recibidos como donativo	521 ³		20%
– « « por intercambio	27		1%
– « editados por el CEPC	188 ⁴		7%

³ Incluye 13 donativos de los autores.

⁴ Corresponden a 47 títulos distintos.

Gráfico 1: Procedencia de las monografías ingresadas en la Biblioteca

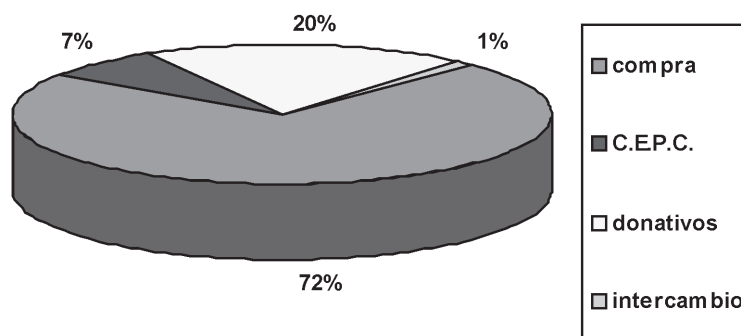

- Número de títulos distintos ingresados en la base de datos de la biblioteca, por tipo de material:

– Monografías	2.289	60%
– Folletos	154	4%
– Analíticas	1.376	36%
TOTAL	3.819	

Gráfico 2: Ingresos en BIBLIO

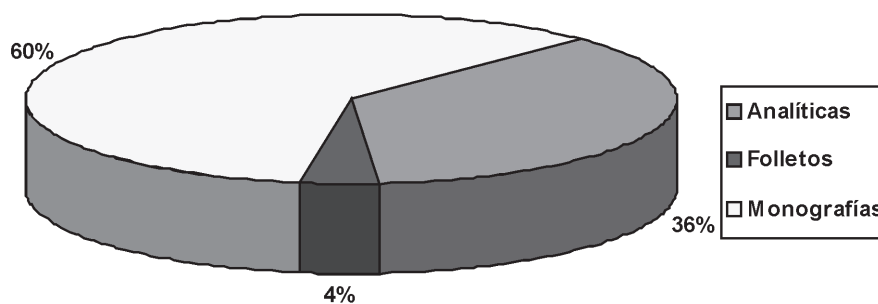

Otras Actividades

1. Durante este año se ha continuado con la labor de corrección de la base de datos de la Biblioteca, concretamente se han realizado las siguientes tareas:
 - Corrección de aproximadamente 5000 registros de fichas analíticas, incluidas las escritas en alemán.

- Corrección de 1700 registros de folletos
 - Corrección de los 411 registros de libros antiguos (editados hasta 1900 inclusive)
 - Revisión de la lista de autoridades de «Autor-Entidad»
 - Revisión de la lista de autoridades de «Materia»
 - Impresión y pegado de los códigos de barras de más de 8.400 títulos.
2. El 6 de noviembre la jefa del Área de Biblioteca, Documentación y Archivo, la jefa del Departamento de Documentación Jurídica y la jefa del Departamento de Biblioteca impartieron un Seminario de Fuentes de Información destinado a los alumnos del Curso «Diploma de Estudios Políticos y Constitucionales» del CEPC. La asistencia al Seminario fue de la totalidad de los alumnos y en el que se les dieron a conocer los recursos de información disponibles en el área, se les entregó una carpeta con documentación sobre el CEPC y la clave de acceso a la base de datos «Tirant-On line para uso exclusivo de los alumnos del Diploma.
 3. El servicio ha colaborado activamente en el *Boletín de Documentación* del CEPC para el que se han preparado los siguientes trabajos:
 - Bibliografía sobre «Relación Iglesia-Estado» (Boletín nº 28-29, enero-agosto 2007)
 - Bibliografía sobre «Educación para la ciudadanía» (Boletín nº 30, septiembre-diciembre 2007)Estas bibliografías, como las anteriores, se han publicado en la página Web del Centro.
 4. Se ha preparado una colección de recursos electrónicos de interés para los usuarios de los servicios documentales del CEPC, ordenada y clasificada por áreas temáticas y se ha colgado en la página web, en la sección «Centro de recursos».

Publicaciones Periódicas

Sus actividades han sido las siguientes:

1. Gestión económica de las suscripciones de todas las publicaciones periódicas, tanto revistas científicas, como publicaciones oficiales.
2. Mantenimiento de la colección: recepción de los ejemplares, detección de retrasados, reclamaciones, encuadernación, etc.

3. Encuadernación de 628 volúmenes .

• Resumen en cifras:

– Número de registros en el catálogo	1.813
– Títulos cerrados	1.231
– Títulos abiertos	582
– Títulos recibidos por compra	247
– Altas dadas en 2007	22
– Títulos recibidos por intercambio	295
– Títulos recibidos por donación	40

Gestión de intercambio

Durante 2007 se han realizado las siguientes tareas:

1. Revisión y recuperación del archivo histórico de la sección de Intercambio
2. Creación de una base de datos en Access en la que se han volcado todos los datos obtenidos y que va a servir de ayuda en la gestión del intercambio de las publicaciones periódicas.
3. Se han solicitado 43 títulos diferentes de monografías por intercambio, y se han recibido 27, por un valor de unos 450 €
4. Durante el año 2007 se ha procedido al envío, mediante canje, de 1.159 ejemplares de las revistas editadas por el Centro a distintos organismos e instituciones españolas y extranjeras. En concreto, se han intercambiado los siguientes:
 - *Revista de Estudios Políticos*: 535 ejemplares correspondientes a los nº 135 (enero – marzo), 136 (abril-junio), 137 (julio-septiembre) y 138 (octubre-diciembre).
 - *Revista de Administración Pública*: 156 ejemplares correspondientes a los nº 172 (enero – abril), 173 (mayo – agosto) y 174 (septiembre – diciembre).
 - *Revista Derecho Comunitario Europeo*: 136 ejemplares correspondientes a los nº 26 (enero-abril), 27 (mayo – agosto) y 28 (septiembre – diciembre).
 - *Revista Española de Derecho Constitucional*: 258 ejemplares correspondientes a los nº 79 (enero – abril), 80 (mayo – agosto) y 81 (septiembre-diciembre).

- *Revista Derecho Privado y Constitución*: 15 ejemplares correspondiente al nº 21 (enero – diciembre)
- *Anuario Iberoamericano*: 11 ejemplares del número 11
- *Revista de Historia y Política*: 2 ejemplares correspondientes al nº 17 (enero-junio) y nº 18 (julio- diciembre)

Atención al Usuario

A) Sala de Lectura

La biblioteca es de acceso público y pone a disposición de los usuarios la mayoría de sus servicios, consulta de: catálogos de bibliotecas on-line, publicaciones electrónicas del CEPC, bases de datos jurídicas on-line y en CD-Rom; información y búsqueda bibliográfica, localización, acceso al documento, reprografía, etc.; — excepto el préstamo de publicaciones restringido a los alumnos del Diploma, a los investigadores y al personal del CEPC.

El horario de apertura de la Sala de Lectura es ininterrumpido de las 9 a las 20 horas de lunes a viernes, lo cual ha supuesto un incremento gradual del número de usuarios respecto a años anteriores. Se han atendido las consultas que se detallan a continuación:

1. Préstamos y Consultas en Sala de Lectura

- Usuarios: **4.500**
- Consultas bibliográficas: **5.987**
 - Libros: 4.498
 - Revistas: 1.489

Gráfico 3: Consultas en sala de lectura, por tipo de documento

- Alumnos: 928
- Préstamos: **1.263**
 - Personal del Centro: 335
 - Interbibliotecario: 160 unidades⁵

⁵ El préstamo interbibliotecario incluye el servicio tanto de monografías, como de fotocopias de artículos de revista o capítulos sueltos de libros.

Gráfico 4: Préstamo, por tipo de usuario

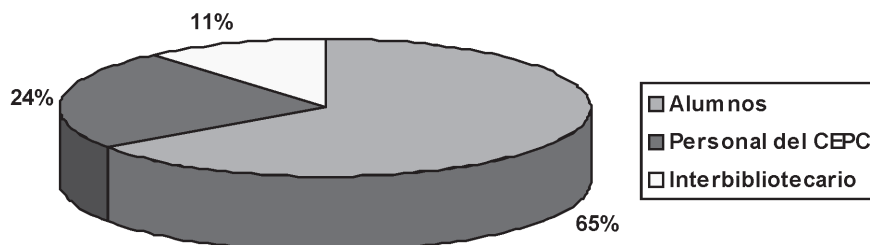

B) Gestión del préstamo interbibliotecario

En esta área se engloba la información relativa al préstamo interbibliotecario, tanto del realizado por nuestra biblioteca como del solicitado a otros centros, y a las búsquedas bibliográficas más complejas que ha realizado el personal de este servicio.

- Resumen en cifras:

A) Peticiones del CEPC a otras bibliotecas:		
Total de documentos solicitados		96
Desglose:		
• Por tipo de documento:		
– Monografías	20	
– Artículos	76	
TOTAL	96	
• Por tipo de usuario:		
– Investigadores	53	
– Personal del CEPC	43	
TOTAL	96	
B) Peticiones atendidas por la Biblioteca del CEPC:		
Préstamos interbibliotecarios atendidos	160	
Consultas y búsquedas solicitadas por c-e o tel.	12	
Total	172	
Desglose:		
• Por tipo de usuarios:		
– Universidades nacionales	27	16%
– Organismos de la Admón. Central	102	58%
– « « « « autónómica y/o local	15	9%
– Organismos oficiales extranjeros	3	2%
– Particulares	25	15%
TOTAL	172	peticiones

Gráfico 5: Tipos de usuarios del servicio de préstamo interbibliotecario

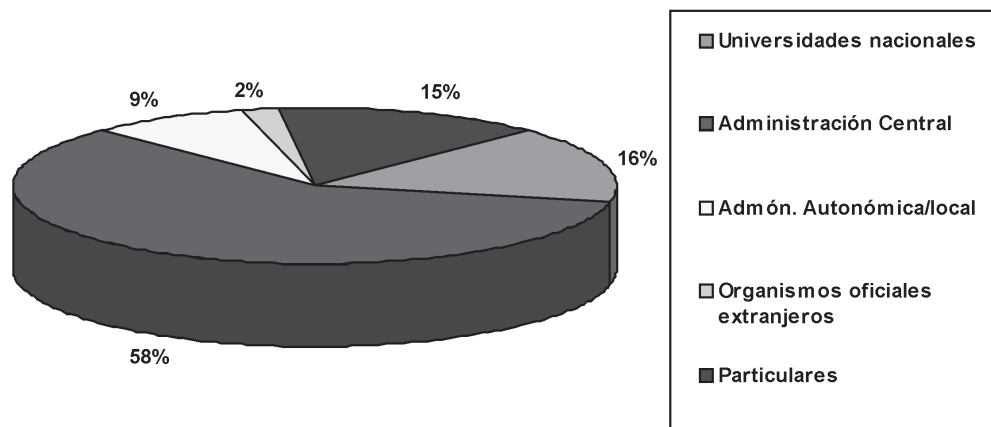

- Peticiones atendidas. Documentos pedidos y servicios:

– Servidos	158	92%
– No servidos	14	8%
TOTAL.....	172	

- Peticiones atendidas. Desglose por tipo de documento:

– Monografías	36	31%
– Artículos	124	50%
– Consultas	12	6%
TOTAL	172	

- Peticiones atendidas, según el medio utilizado para la consulta:

– Peticiones atendidas por fax.....	26	15%
– « « « correo electrónico	49	29%
– « « « teléfono.....	97	56%
TOTAL	172 peticiones	

Convenios

En el mes de febrero se restableció el acuerdo de intercambio con el Consejo General del Poder Judicial conforme a lo establecido en Convenio de Cooperación entre el Consejo General del Poder Judicial y el Centro de Estudios Políticos y Constitucionales firmado el 11 de febrero de 1999.

En el mes de mayo se procedió a denunciar el Convenio Específico de Cooperación entre el CEPC y el Instituto de Estudios Sociales Avanzados, firmado el 18 de enero de 1988, lo cual supuso la devolución de los fondos que estaban en depósito en la sede del Instituto a la Biblioteca del CEPC, de acuerdo con lo establecido en cláusula quinta del Convenio.

II. DOCUMENTACIÓN JURÍDICA

La actividad del Departamento se ha desarrollado realizando un conjunto de tareas tales como la elaboración de dossiers de documentación, trabajos específicos de búsquedas de información, atención a usuarios y custodia y actualización de un importante fondo documental (Publicaciones oficiales, legislativas, parlamentarias y jurisprudenciales de España, de países de Europa, de la Unión Europea y del Consejo de Europa), que se reflejan en los siguientes contenidos y cifras:

Dossiers publicados:

Los dossiers realizados en el Dpto. de Documentación Jurídica tienen como prioridad el estudio de temas monográficos relacionados con la actualidad política y social. Con el fin de conocer mejor el tema que es objeto de estudio, se investiga dentro del derecho comparado, mediante la selección y recopilación de legislación y jurisprudencia de España y de los países que se consideran de interés y / o con afinidad con nuestro entorno político y social.

Los dossier cuyo contenido se describe a continuación están publicados en el Boletín de Documentación y se pueden consultar en la página web del CEPC en el apartado de Documentos electrónicos en la sección de Dossier temáticos y en la sección de Informes:

El dossier **Relaciones Iglesia-Estado**, debido a su amplitud, tiene dos versiones una que corresponde al dossier publicado en el Boletín de Documentación nº 28-29 / enero-agosto 2007 y otra versión ampliada publicada en formato electrónico en la sección de Dossier temáticos de la página web del CEPC.

• **Relaciones Iglesia-Estado**

Presentación

Sumario (recoge la versión publicada en el Boletín de Documentación)

- I. **EUROPA** en la página web del CEPC
 - I.1. Documentos básicos sobre el estatuto de las iglesias y la libertad religiosa
 - I.1.1. Unión Europea
 - I.1.2. Consejo de Europa

- I.1.3. Jurisprudencia de la Cour Européenne des Droits de l'homme
- I.2. Bibliografía
- I.3. Direcciones web

II. ALEMANIA

- II.1. Ley Fundamental de Bonn de 1949
- II.2. Legislación Federal
 - a) Concordato entre la Santa Sede y el Reich alemán
 - b) Otros Acuerdos Federales
- II.3. Constituciones de los Estados Federados
- II.4. Legislación vigente de los Estados Federados.
 - 1. Baden-Würtemberg
 - 2. Baja Sajonia
 - 3. Baviera
 - 4. Berlín
 - 5. Brandeburgo
 - 6. Bremen
 - 7. Hamburgo
 - 8. Hesse
 - 9. Mecklemburgo-Pomerania Occidental
 - 10. Renania del Norte-Westfalia
 - 11. Renania Palatinado
 - 12. El Sarre
 - 13. Sajonia
 - 14. Sajonia-Anhalt
 - 15. Schleswig-Holstein
 - 16. Turingia
- II.5. Modos de financiación de las comunidades religiosas
- II.5.1. Legislación de los Estados federados en relación al impuesto religioso
- II.5.2. Estadísticas de las iglesias
- II.6. Jurisprudencia
- II.7. Bibliografía
- II.8. Direcciones web

III. ESPAÑA.

- III.1. Constitución Española de 1978
- III.1.1. Ley Orgánica 7/1980 de Libertad religiosa
- III.2. Instrumentos de Ratificación de España al acuerdo entre la Santa Sede y el Estado español, hecho en la Ciudad del Vaticano en 28 de julio de 1976
- III.3. Debates parlamentarios de los Acuerdos entre el Estado español y la Santa Sede sobre Enseñanza y Asuntos Culturales, sobre Asuntos Económicos, sobre Asuntos Jurídicos y sobre Asistencia Religiosa a las Fuerzas Armadas y el Servicio Militar de Clérigos y Religiosos
- III.4. Instrumento de Ratificación del Acuerdo entre el Estado español y la Santa Sede sobre Asuntos Jurídicos
 - III.4.1. Legislación de desarrollo
 - III.4.2. Jurisprudencia
 - III.4.3. Estadísticas
- III.5. Instrumento de Ratificación del Acuerdo entre el Estado español y la Santa Sede sobre Asuntos Culturales
 - III.5.1. Legislación de desarrollo
 - III.5.2. Jurisprudencia
 - III.5.3. Estadísticas

- III.6. Instrumento de Ratificación del Acuerdo entre el Estado español y la Santa Sede sobre Asuntos Económicos
- III.6.1. Legislación de desarrollo
- III.6.2. Jurisprudencia
- III.6.3. Estadísticas
- III.7. Instrumento de Ratificación del Acuerdo entre el Estado español y la Santa Sede sobre la Asistencia religiosa a las Fuerzas Armadas y el Servicio militar de clérigos y religiosos
- III.7.1. Legislación de desarrollo
- III.7.2. Jurisprudencia
- III.8. Acuerdo entre el Reino de España y la Santa Sede sobre Asuntos de Interés Común en Tierra Santa y Anejo, hecho en Madrid el 21 de diciembre de 1994
- III.9. Acuerdos de Cooperación del Estado con otras confesiones religiosas
- III.9.1. La Federación de Entidades Religiosas Evangélicas de España
- III.9.2. La Federación de Comunidades Israelitas de España
- III.9.3. La Comisión Islámica de España
- III.9.4. Otras confesiones
- III.10. Legislación de las Comunidades Autónomas
- III.11. Iniciativas legislativas y actos de control en las Cortes Generales
- III.12. Bibliografía
- III.13. Direcciones web

IV. FRANCIA

- IV.1. Declaración de los Derechos del hombre de 1789 IV.1.1. Preámbulo de la Constitución de 1946 y Constitución de 1958
- IV.2. Origen del estado laico
- IV.3. Ley de Separación de las Iglesias y el Estado y legislación posterior
- IV.4. Códigos
- IV.5. Disposiciones relativas a la organización del culto en Alsace-Moselle
- IV.6. Jurisprudencia
- IV.7. Selección de textos de informes sobre las relaciones Iglesia-Estado
- IV.7.1. Otros informes de interés
- IV.8. Bibliografía
- IV.9. Direcciones web

V. ITALIA

- V.1. Disposiciones fundamentales relativas a las relaciones Iglesia-Estado
- V.2. Legislación
- V.2.1. El Estado y la Iglesia Católica
- V.2.1.1. Los Pactos de Letrán (1929) y normas hasta 1984
- V.2.1.2. Los Acuerdos de Villa Madama y normas de desarrollo
- V.2.2. El Estado y las Confesiones religiosas no católicas
- V.2.3. Legislación regional
- V.3. Jurisprudencia
- V.4. Documentos
- V.5. Bibliografía
- V.6. Direcciones web

VI. REINO UNIDO

- VI.1. Inglaterra
- VI.1.1. Legislación
- VI.2. Gales

- VI.2.1. Legislación .
- VI.3. Escocia
- VI.3.1. Legislación
- VI.4. Irlanda del Norte
- VI.4.1. Legislación
- VI.5. Estadísticas
- VI.6. Documentos
- VI.7. Bibliografía
- VI.8. Direcciones web

La versión ampliada del dossier Relaciones Iglesia-Estado recoge documentos correspondientes a Alemania, España, Italia y Reino Unido que por su extensión no están recogidos en el dossier publicado en el Boletín e incluye Bélgica con el siguiente sumario.

III. BÉLGICA

- III.1. Constitución Coordinada
- III.2. Normativa sobre las relaciones entre el Estado y las Comunidades religiosas
 - III.2.1. Legislación federal
 - III.2.2. Legislación de las Regiones y de las Comunidades
- III.3. Jurisprudencia
- III.4. Documentos sobre la financiación de cultos
- III.5. Bibliografía
- III.6. Direcciones web

• Educación para la ciudadanía democrática

Presentación: Educación para la ciudadanía y los derechos humanos.

Sumario

I. Textos Internacionales

- I.1. Declaración Universal de los Derechos Humanos (1948)
- I.2. Convención sobre los Derechos del niño (1989)

II. Consejo de Europa

- II.1. Textos adoptados
- II.2. Otros textos y actividades

III. Unión Europea

- III.1. Carta de los derechos fundamentales de la Unión Europea.
- III.2. Derecho derivado y actos preparatorios
- III.3. Otros textos y actividades
- III.4. Direcciones Web

IV. Programa de la OCDE sobre la definición y selección de competencias clave (DeSeCo)

V. La Educación para la ciudadanía en: Alemania, España, Francia, Italia, y Reino Unido

- V.1. Alemania
- V.1.1. Ley Fundamental de Bonn (1949)
- V.1.2. Legislación de los Estados Federados
- V.1.3 . Proyectos presentados en los distintos Estados Federados V.1.4 Direcciones web

- V.2. España
- V.2.1. Constitución 1978
- V.2.2. Legislación
- V.2.2.1. Legislación estatal
- V.2.2.2. Legislación de la Comunidades Autónomas
- V.2.3. Informe del Consejo de Estado
- V.2.4. Declaración de la Conferencia Episcopal
- V.2.5. Direcciones web

- V.3. Francia
- V.3.1. Preámbulo de la Constitución de 1946
- V.3.2. Legislación
- V.3.2.1. Code de l'education
- V.3.2.2. Normas sobre la materia educación cívica en el entorno escolar
- V.3.3. Programas y horarios
- V.3.4. Direcciones web

- V.4. Italia
- V.4.1. Constitución (1947)
- V.4.2. Normativa sobre Convivencia civil
- V.4.3. Objetivos específicos y competencias sobre Educación para la Convivencia Civil
- V.4.4. Direcciones web

- V.5. Reino Unido
- V.5.1. Normas sobre educación para la ciudadanía
- V.5.2. Otras actividades
- V.5.3. Direcciones Web

VI. Bibliografía

Boletín de Documentación

En 2007 se han publicado los números 28-29 (enero-agosto) y 30 (septiembre-diciembre) del Boletín de Documentación del Centro de Estudios Políticos y Constitucionales. La periodicidad de la publicación es cuatrimestral y se edita en papel con un tirada de 550 ejemplares, por cada número, y en formato electrónico en la web del CEPC.

Descripción de contenidos

El Boletín de Documentación se divide en tres partes que corresponden a los siguientes epígrafes I. Dossier; II. Actividades académicas; III. Publicaciones: A) Revistas B) Libros.

I. Dossier

En el número doble 28-29 se publicó el dossier «Relaciones Iglesia-Estado», la estructura del dossier es aproximadamente semejante para cada uno de los países estudiados, Alemania, Bélgica, Francia, Italia, Reino Unido y Unión Europea, en todos se recoge legislación, jurisprudencia, documentos de interés y bibliografía sobre las relaciones Iglesia-Estado.

La presentación del dossier corrió a cargo de Antonio López Castillo, Profesor Titular de Derecho Constitucional de la Universidad Autónoma de Madrid, en ella en primer lugar expone que: *«La cuestión de la relación Iglesia-Estado presenta una complejidad considerable y, en sus diversas facetas, puede devenir objeto de consideración desde variadas perspectivas, en atención a la secuencia histórica de su evolución, o en virtud de aproximaciones de corte sociológico atentas a descifrar un pluralismo cultural y cultural creciente y, en todo caso, en perspectiva jurídica»*, a continuación desarrolla un análisis de los diversos aspectos que conforman las relaciones Iglesia-Estado en los países que son objeto de estudio en el dossier y finaliza diciendo que: *«Sistematizada, y así contextualizada, la documentación compilada en este boletín, junto con las referencias adicionales que pueden consultarse en la página web del CEPC, interesa sin duda a un público amplio que, sobre el círculo de los eclesiasticistas y constitucionalistas, alcanza a estudiantes universitarios y jóvenes investigadores.»*

En el número 30 se ha publicado, por su repercusión e interés social, un dossier titulado «Educación para la ciudadanía democrática», que contiene documentos oficiales de la ONU, del Consejo de Europa, de la Unión Europea y de la OCDE; legislación y programas educativos sobre la materia en los países Alemania, España, Francia, Italia y Reino Unido; el estudio se completa con una extensa bibliografía y con una selección por países de direcciones web de organismo públicos y privados sobre educación.

La presentación, bajo el título, «Educación para la ciudadanía y los derechos humanos» fue realizada por Juan López Martínez, Subdirector General de Ordenación Académica del M^o de Educación y Ciencia, en ella destaca que: *«La incorporación como materia obligatoria de «Educación para la Ciudadanía y los Derechos Humanos» que se recoge en la Ley Orgánica de Educación, no hace sino seguir la Recomendación 2002/12 del Consejo de Ministros a los Estados miembros de la Unión Europea sobre educación para la ciudadanía democrática, adoptada por el 16 de octubre de 2002»*, y manifiesta como el dossier es un instrumento valioso para un mejor conocimiento de cómo llevan a cabo la tarea de educar en la ciudadanía democrática en los países que son objeto de estudio.

Distribución

Uno de los objetivos de Boletín de Documentación es la difusión de los dossier monográficos a los colectivos interesados en los temas que son objeto de estudio, con tal fin se distribuye sin fin lucrativo y mediante una minuciosa selección de direcciones, a Organismo de la Administración Central, de la Administración de las CCAA, a Instituciones privadas, a investigadores y a especialistas en la materia.

De los números 28-29 y 30 se han distribuido, con carácter gratuito, **1025 ejemplares**.

II. Actividades académicas

En el número doble 28-29 (enero-agosto) y el nº 30 (septiembre-diciembre) se publicaron las actividades académicas realizadas en el CEPC durante el tiempo citado.

III. Publicaciones: A) Revistas B) Libros

En el número doble 28-29 (enero-agosto) y el nº 30 (septiembre-diciembre) se recogen las novedades editoriales (revistas y libros) del CEPC publicadas en los meses de enero a diciembre.

Trabajos específicos

- Seguimiento de la actividad política mediante la recepción y archivo de los programas electorales de los partidos políticos que participaron en las Elecciones Autonómicas y Locales que tuvieron lugar en el año 2007).
- Dossier de prensa, selección de artículos de opinión publicados en los diarios ABC, El País, Vanguardia, El Mundo, sobre temas de actualidad socio-política: memoria histórica, educación para la ciudadanía democrática, actividades realizadas en el CEPC, etc

Atención a usuarios

El Departamento atiende las consultas que bien de forma presencial o por carta, fax, correo electrónico o teléfono realizan los usuarios básicamente, docentes, investigadores y personal de las distintas Administraciones Públicas, además del propio personal del Centro como apoyo a las funciones que realizan.

Durante el año 2007 se ha dado respuesta a 75 consultas complejas que han requerido la dedicación de personal técnico a la tarea.

Difusión de la información

- La base de datos de documentación extranjera (DOCEX) accesible a los ciudadanos a través de la página web del Organismo, ha aumentando su contenido con 714 nuevas referencias legislativas seleccionadas de los diarios oficiales procedentes de Alemania, Bélgica, Francia, Italia, Portugal, Reino Unido. A fecha 31 de diciembre de 2006 el número total de referencias es de **6.381**. Así mismo se ha realizado una depuración de la base para eliminar datos incorrectos o repetidos, se han modificado: **200** Registros y **80** descriptores.
- Página web del CEPC, actualización y mantenimiento de los recursos electrónicos (Boletines de Documentación, Dossier temáticos, Bibliografías e Informes) publicados en la página web, así como de los enlaces de las instituciones accesibles desde la página.

Fondo documental

Mantenimiento de la colección:

- El Departamento custodia un importante fondo de documentación jurídica que abarca desde fuentes del conocimiento del Derecho - legislación y jurisprudencia – a otro tipo de información de apoyo, obras de referencia y documentación parlamentaria sobre el proceso de elaboración de las normas.
- Los repertorios jurídicos son un elemento indispensable para el conocimiento de la mencionada documentación, tanto los de carácter oficial como las recopilaciones privadas; de ambos repertorios los que precisan de actualizaciones periódicas, han supuesto en el año 2007 la inclusión de **226** puestas al día.
- Respecto al proceso documental de los Boletines Oficiales españoles y extranjeros se han registrado y archivado un total de 5.386 ejemplares en soporte papel y 75 ejemplares en CD-ROM.

Conservación:

- Encuadernación de 69 volúmenes correspondientes al Diario de las Comunidades Europeas, series L y C y de 32 volúmenes de prensa.
- Archivo de 410 cajas conteniendo publicaciones, básicamente Boletines Oficiales, de España y Países de la Unión Europea.
- Depósito. Con el fin ganar espacio se ha empezado a sustituir los boletines oficiales de las CCAA en papel por su versión en soporte electrónico (CD-Rom), lo cual ha supuesto la reordenación y señalización de los fondos documentales.

Subdirección General de
**Estudios e
Investigación**



CURSOS

I. DIPLOMA DE ESTUDIOS POLÍTICOS Y CONSTITUCIONALES 2006-07

El primer cuatrimestre del curso, convocado por Resolución de 12 de enero de 2006 (BOE núm 28, de 2 de febrero) finalizó el día 1 de febrero de 2007, con una duración de ciento treinta horas lectivas, impartándose los cursos que se reseñan por los siguientes profesores:

- Elisa Chuliá (UNED) y Rafael Escudero (UC3M): *Métodos de investigación y elaboración de un trabajo de investigación.*
- Agustín Menéndez (UL): *Derecho e instituciones de la UE.*
- Charles Powell (USP-CEU): *Introducción a la historia mundial contemporánea.*
- Luis M^a Díez Picazo (UCLM): *Derecho constitucional comparado.*

El segundo cuatrimestre del curso se desarrolló entre el 5 de febrero y el 22 de junio de 2007 a través de seminarios monográficos, con una duración semanal y una carga lectiva de ciento cuarenta horas, estructurados en los cinco módulos temáticos, que a continuación se indican:

MÓDULO ESTRUCTURA TERRITORIAL DEL ESTADO

- Manuel Medina (Universidad de Sevilla): *El reparto de las competencias económicas y financieras en el Estado de las Autonomías.*
- Carles Viver Pi i Sunyer/Miguel Ángel Cabellos (IEA): *El sistema autonómico.*
- Arthur Benz (Max Planck Institut): *Constitutional change in federal systems.*
- Michael Burgess (University of Hull): *Comparative federalism.*

MÓDULO INMIGRACIÓN Y CIUDADANÍA

- Eliseo Aja (UB): *La legislación española sobre inmigración: Valoración y perspectivas.*
- Pablo Santolaya (Universidad de Alcalá de Henares): *Los derechos fundamentales de los extranjeros.*
- Patrick Weil (CNRS- Université de Paris I): *Comparative immigration, citizenship and secularization.*
- Joaquín Arango (UCM): *Inmigración y políticas de inmigración en España y la Unión Europea.*

MÓDULO UNIÓN EUROPEA

- Armin Von Bogdandy (U. Heidelberg): *El Derecho constitucional europeo y la teoría del Estado.*
- Miguel Maduro (TJUE): *La forma del poder en Europa.*
- Bruno de Witte (IUE): *The Values of European Constitutional Law.*
- Loukas Tsoukalis (Birbeck College, University of London): *Do We Need to Redefine the European Project?*

MÓDULO GÉNERO Y DERECHOS

- Fernando Rey (U. Valladolid): *El derecho fundamental a no ser discriminado por razón de género.*
- Celia Amorós (UNED): *Feminismo, globalización y multiculturalismo.*
- Amelia Valcárcel (UNED): *Feminismo y democracia.*
- Joni Lovenduski (Birbeck College, University of London): *Feminizing Public Policy.*

MÓDULO DEMOCRATIZACIÓN Y CONSTITUTION-BUILDING

- Leonardo Morlino (Università di Firenze): *Democratization through region building.*
- Pablo de Greiff (ICTJ, Nueva York): *Justicia transicional.*
- Phillippe Schmitter (IUE, Florencia): *The Future of democracy in Europe.*
- Jesús María Casal Fernández (Universidad Católica Andrés Bello de Venezuela): *Migraciones, ciudadanía y Derecho Internacional de los Derechos Humanos.*

Los **Trabajos de Investigación** fueron dirigidos por los profesores que se relacionan, de diciembre de 2006 a septiembre de 2007:

- Fátima García Díez, Profesora Titular de Escuela Universitaria de Ciencia Política de la Universidad de Salamanca.
- María Itziar Gómez Fernández, Profesora ayudante doctor en el área de Derecho Constitucional de la Universidad Carlos III de Madrid.
- Luis Medina Alcoz, Becario posdoctoral MEC/Fundación Ortega y Gasset.

- Salvador Parrado Díez, Profesor Titular de Ciencia Política y de la Administración de la UNED
- Daniel Sarmiento Ramírez-Escudero, Profesor Ayudante Doctor en el área de Derecho Administrativo de la Universidad Complutense
- Camino Vidal Fueyo, Profesora de Derecho Constitucional de la Universidad de Burgos

Completaron con éxito el régimen académico del curso 19 alumnos, a los que se les expidió el correspondiente Diploma.

Las enseñanzas del Diploma de un año de duración y doscientas setenta horas lectivas, podrán ser convalidadas por estudios de tercer grado en las Universidades con las que el Centro disfrute de convenios de tal naturaleza.

El presente Diploma alcanza su edición número 29.

2. CONVOCATORIA DE TUTORES PARA EL DIPLOMA DE ESTUDIOS POLÍTICOS Y CONSTITUCIONALES 2007-08

Los profesores-tutores dirigirán los trabajos de los alumnos que se les asigne. A tal efecto, se convocaron plazas de tutores en las áreas de Derecho Público y en Ciencias Sociales.

Las solicitudes presentadas fueron 60. En el proceso de selección se valoró, preferentemente, el curriculum académico, la especialización en las materias de Derecho Constitucional, Ciencia Política y de la Administración y la capacidad para trabajar en equipo.

Los tutores seleccionados fueron los siguientes:

- José Fernández Alberto, Profesor Junior del Institut Barcelona d'Estudis Internacionals.
- Oscar García Luengo, Profesor Ayudante de Ciencia Política, Universidad de Granada.
- Teresa Martín García, Investigadora CSIC.
- Elena Martínez Barahona, Profesora Ayudante Doctor de Ciencia Política y de la Administración, Universidad de Salamanca.
- Susana de la Sierra Morón, Profesora Ayudante Doctora de Derecho Administrativo, Universidad de Castilla-La Mancha.

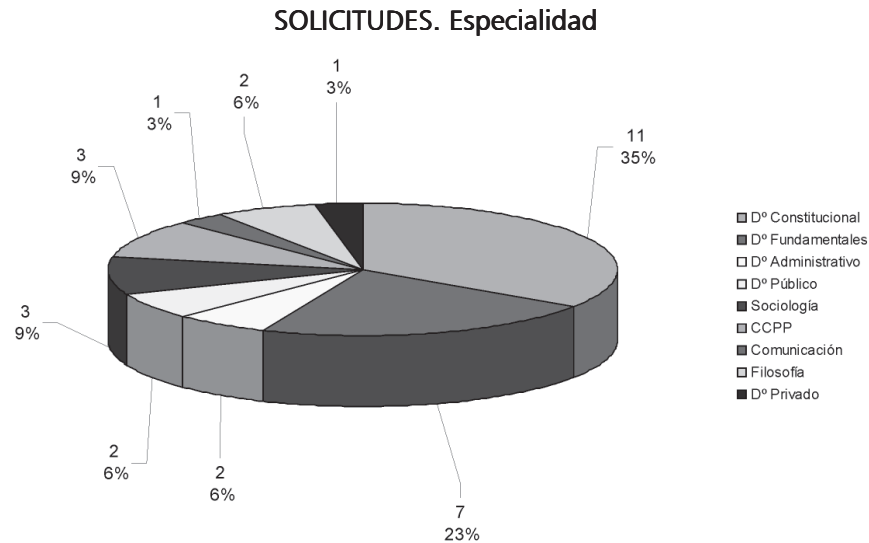

3. PREMIOS A LOS DOS MEJORES TRABAJOS DE INVESTIGACIÓN ELABORADOS POR LOS ALUMNOS DEL DIPLOMA DE ESTUDIOS POLÍTICOS Y CONSTITUCIONALES 2006/07

En cumplimiento de lo dispuesto en la base novena de la Resolución de 12 de enero de 2006, por la que se convocó el Diploma mencionado, el Director del Centro de Estudios Políticos y Constitucionales, anunció públicamente, por Resolución de 22 de mayo de 2007, los premios para los dos mejores trabajos de investigación, dotados con mil euros cada uno, presentados por los alumnos del Diploma 2006-07.

El Jurado presidido por el Director del Centro, D. José Álvarez Junco, e integrado, además, D^a Marían Ahumada Ruiz, Profesora de Derecho Constitucional de la Universidad Autónoma de Madrid, D. Gonzalo Arruelo Rodríguez, Profesor Contratado de Derecho Constitucional de la Universidad de Zaragoza, D^a Fátima García Díez, Profesora Titular de Escuela Universitaria de Ciencia Política de la Universidad de Salamanca, D^a Itziar Gómez Fernández, Profesora Ayudante Doctor en el área de Derecho Constitucional de la Universidad Carlos III de Madrid, D. Luis Medina Alcoz, Profesor de Derecho Administrativo de la Universidad de la Universidad Complutense, D. Salvador Parrado Díez, Profesor Titular de Ciencia Política y de la Administración de la UNED, D. Daniel Sarmiento Ramírez-Escudero, Profesor Ayudante Doctor en el área de Derecho Administrativo de la Universidad Complutense, D^a Camino Vidal Fueyo, Profesora de Derecho Constitucional de la Universidad de Burgos, y D. Carlos Closa Montero, Subdirector General de Estudios e Investigación del CEPC, que actuó como Secretario, acordó, por unanimidad, otorgar los premios a los Trabajos de Investigación presentados por:

- D. Arturo Barcena Zubieta por su estudio titulado «*Nulidad electoral y la prueba de irregularidades determinantes en el Derecho mexicano: ¿un caso de prueba diabólica?*».
- D. Joaquín Sarrión Estévez por su estudio titulado «*La reforma de la ley orgánica del Tribunal Constitucional: ¿el fin del conflicto entre el Tribunal Constitucional y el Tribunal Supremo?*».

Asimismo, recomendó la publicación por el Centro de Estudios Políticos y Constitucionales del trabajo presentado por D. José Antonio Herrera García, por su estudio titulado *El control de la ley en vía de amparo constitucional*.

4. ACTO DE APERTURA DEL CURSO ACADÉMICO 2007-08

El día 15 de octubre el Director del Centro inauguró el curso académico 2007/08, procediéndose a dar la bienvenida a los alumnos seleccionados para realizar el Diploma de Estudios Políticos y Constitucionales y a la entrega de Diplomas a la promoción de los alumnos 2006/07. También, se otorgaron los premios a los autores de los trabajos de investigación citados más arriba.

5. DIPLOMA DE ESTUDIOS POLÍTICOS Y CONSTITUCIONALES 2007-08

Por Resolución de 5 de febrero de 2007 (BOE núm. 40, de 15 de febrero) se convocó el Diploma de Estudios Políticos y Constitucionales 2007-08.

El número de solicitudes presentadas fue de 113.

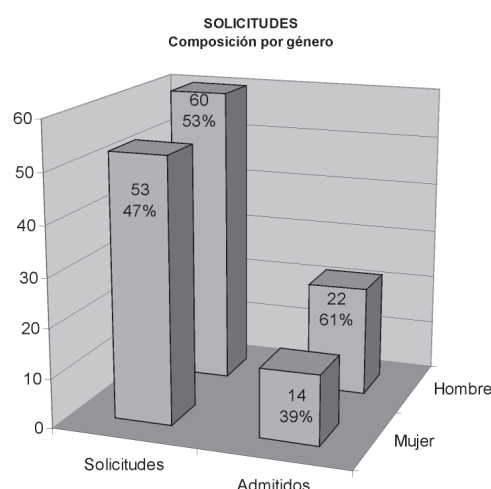

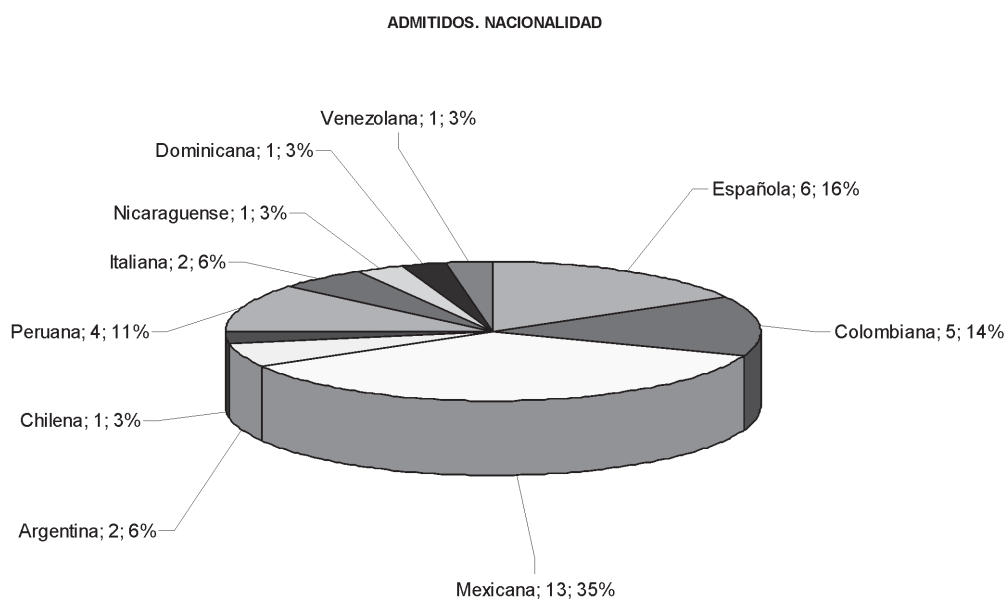
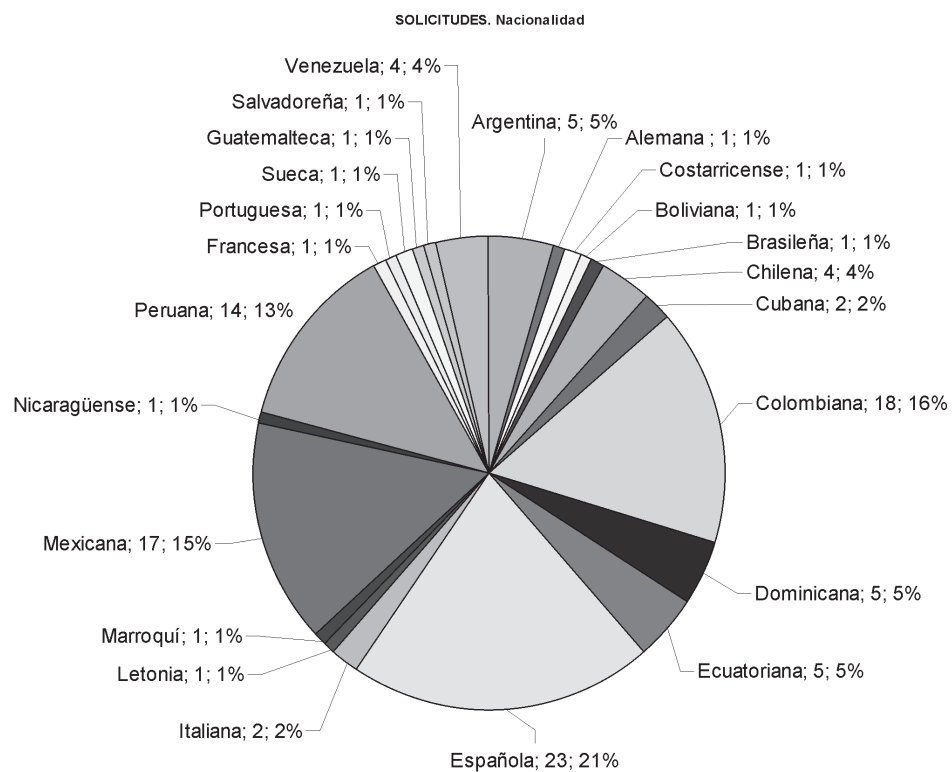

En el primer cuatrimestre que se desarrolló entre el 8 de octubre de 2007 y el 4 de febrero de 2008, con una duración de ciento treinta horas lectivas, se impartieron los cursos que se señalan dirigidos por los profesores siguientes:

- Marian Ahumada (UAM) y Roberto Garvia (UC3M): *Métodos de investigación y elaboración de un trabajo de investigación.*
- Agustín Menéndez (UL): *Derecho e instituciones de la UE.*
- José . Sanahuja (UCM): *Organizaciones internacionales y cooperación.*
- Eloisa del Pino (CSIC) y Salvador Parrado (UNED): *Enfoques teóricos en Ciencia Política.*
- Luis María Díez Picazo (UCLM): *Derecho constitucional comparado.*

El seminario sobre *Fuentes de Documentación* fue impartido por D^a Isabel Guillamón Duch, Jefa de Área de Documentación, Biblioteca y Archivo del CEPC, D^a Gloria Gómez del Pulgar, Jefa del Departamento de Biblioteca del CEPC y Profesora de la Universidad Carlos III de Madrid y D^a Macarena von Castern, Jefa del Departamento de Documentación Jurídica del CEPC, el día 6 de noviembre de 2007.

6. BECAS DE OTROS ORGANISMOS

A) BECAS MAEC-AECI

En la convocatoria general de los programas de becas MAEC-AECI 2006-07 se han concedido cuatro becas del Programa II B: Becas para extranjeros para investigaciones y estudios de postgrado y especialización en Organismos Públicos españoles y Centros docentes no universitarios (programa denominado MUTIS para solicitantes iberoamericanos), para cursar el Diploma de Estudios Políticos y Constitucionales 2007-08, que han recaído en las siguientes personas:

- Castañeda García, Yvete
- Chávez Hernández, Efrén
- Devrim, Deniz
- Gil Bretón, Emil

B) BECAS FUNDACIÓN CAROLINA

La Fundación Carolina, en virtud del acuerdo general de colaboración suscrito con el CEPC ha convocado becas de especialización profesional en España, en el área de Modernización Jurídica y Política, Democracia, Gobernabilidad, Derechos Humanos

y Relaciones Internacionales de su programa de formación para postgraduados de América Latina, adjudicando 4 plazas para la realización del Diploma de Estudios Políticos y Constitucionales 2007-08, a los siguientes candidatos:

- Aguilar Escampini, Mariángeles
- Pérez Barón, Diana Consuelo
- Tautiva Gómez, M^a Carolina
- Vera Barrios, Ana

Número total de solicitudes recibidas: 1.588

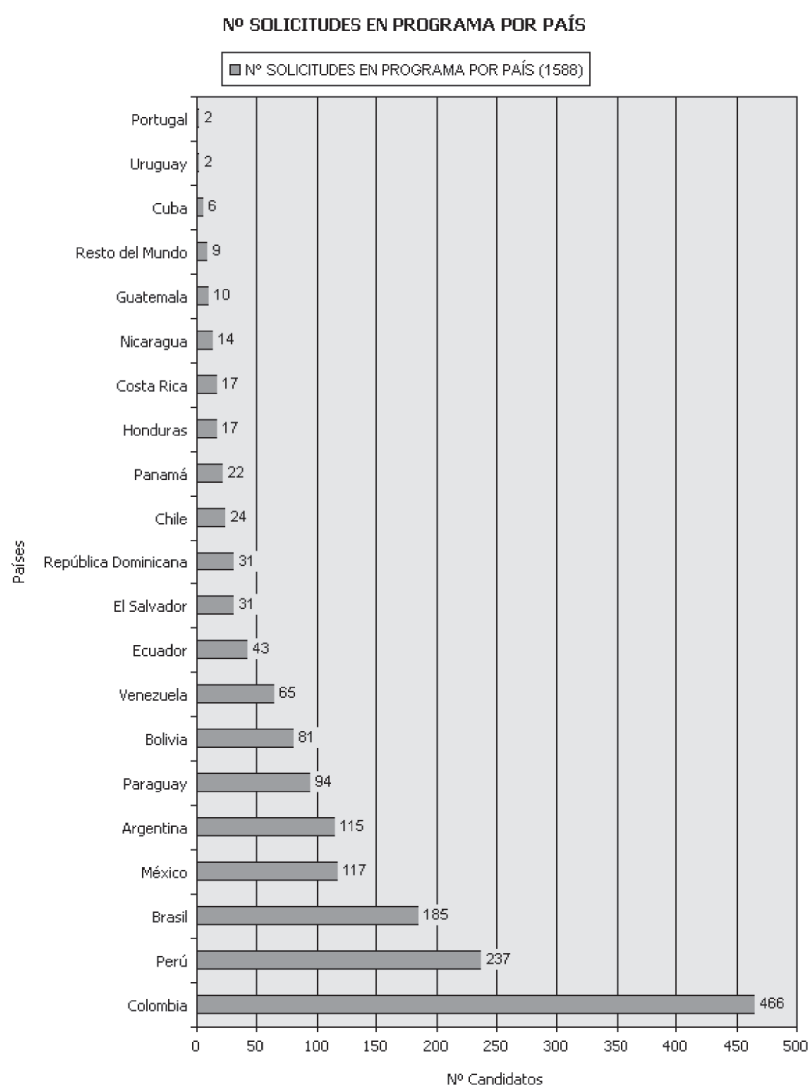

7. CURSO SOBRE DERECHO INTERNACIONAL Y EUROPEO DE LOS DERECHOS HUMANOS (Tercera edición)

El curso se dirigió a licenciados en Derecho, en Ciencias Políticas y otras disciplinas que acrediten conocimientos generales de Derecho Internacional y Derecho de la Unión Europea. Fue organizado por el Centro de Estudios Políticos y Constitucionales, con una duración de treinta horas lectivas, e impartido bajo la dirección de D. Luis Peral, Investigador Ramón y Cajal, CEPC, celebrándose del 25 de septiembre al 25 de octubre de 2007, con el siguiente programa:

Profesores invitados:

- Jessica Almqvist, Investigadora García Pelayo CEPC, Programa *Global Governance*, Fundación para las Relaciones Internacionales y el Diálogo Exterior, FRIDE.
- Susana García-Couso, Profesora Titular de Derecho Constitucional de la Universidad Rey Juan Carlos y Letrada del Tribunal Constitucional.
- Fernando M. Mariño Menéndez, Catedrático de Derecho Internacional Público de la Universidad Carlos III, Presidente del Comité contra la Tortura de Naciones Unidas.
- Carmen Morte Gómez, Letrada del Tribunal Europeo de Derechos Humanos.
- José Antonio Pastor Ridruejo, Catedrático Emérito de Derecho Internacional Público de la Universidad Complutense de Madrid, ex Juez del Tribunal Europeo de Derechos Humanos.

PROGRAMA

25 de septiembre. Primera Sesión

Conceptos básicos y relaciones entre los conceptos básicos del Derecho de los derechos humanos

27 de septiembre. Segunda Sesión

Protección convencional de derechos humanos y libertades fundamentales en las Naciones Unidas

2 de octubre. Tercera Sesión

Análisis práctico sobre la aplicación de la Convención contra la tortura y otros tratos o penas crueles, inhumanos y degradantes, de 1984

Fernando Mariño Menéndez

- 4 de octubre. Cuarta Sesión
Protección extraconvencional de derechos humanos en el seno del Consejo de Derechos Humanos de las Naciones Unidas
- 9 de octubre. Quinta Sesión
Respuesta internacional a las situaciones de violación grave y masiva de derechos humanos: marco de protección del derecho a la supervivencia colectiva
- 11 de octubre. Sexta Sesión
Derechos humanos en Europa: Unión Europea, Consejo de Europa y Organización para la Seguridad y la Cooperación en Europa
- 16 de octubre. Séptima Sesión
Derecho constitucional europeo de los derechos humanos: El Tribunal Europeo de Derechos Humanos y el Convenio europeo de derechos humanos
José Antonio Pastor Ridruejo
- 18 de octubre. Octava Sesión
El Convenio Europeo de derechos humanos en la práctica: nuevas líneas jurisprudenciales y cuestiones de procedimiento
Carmen Morte Gómez
- 23 de octubre. Novena Sesión
Análisis práctico de la jurisprudencia europea de protección de derechos humanos y de su aplicación por los Estados, en particular por el Tribunal Constitucional español
Susana García-Couso
- 25 de octubre. Décima Sesión
Análisis práctico de la protección de derechos humanos en relación con algunos desafíos actuales: asilo de las víctimas de violaciones de derechos humanos y límites a la aplicación de medidas antiterroristas
Jessica Almqvist

8. CURSO SOBRE CUESTIÓN INDÍGENA E INDIGENISMO EN AMÉRICA LATINA (segunda edición)

Dirigido a Licenciados en Ciencias Políticas, Historia, Derecho o en otras disciplinas que tengan conocimientos adecuados sobre Historia de América Latina, Institucio-

nes Internacionales, Derecho Constitucional Latinoamericano o Derecho Internacional de los pueblos indígenas. El curso, de treinta horas lectivas de duración, fue dirigido e impartido por D^a Laura Giraudo, investigadora Ramón y Cajal del CEPC, con la colaboración de Flavia Carbonell, y tuvo lugar del 17 de septiembre al 17 de octubre de 2007, con el programa siguiente:

17 de septiembre. Primera Sesión

La cuestión indígena y el indigenismo nacional «oficial» en el siglo XX

19 de septiembre. Segunda Sesión

El indigenismo interamericano

24 de septiembre. Tercera Sesión

Definiciones, categorías y estadísticas de la población indígena

25 de septiembre. Cuarta Sesión

Status y definiciones jurídicas de la población indígena I: desde la época colonial al siglo XIX

1 de octubre. Quinta Sesión

Status y definiciones jurídicas de la población indígena II: el siglo XX

3 de octubre. Sexta Sección

El derecho internacional y los pueblos indígenas

8 de octubre. Séptima Sesión

Organismos internacionales y derechos indígenas

10 de octubre. Octava Sesión

Transformaciones constitucionales y institucionales en América Latina entre Siglo XX y XXI

15 de octubre. Novena Sesión

Jurisprudencia de Cortes Constitucionales latinoamericanas y de la Corte Interamericana de Derechos Humanos

17 de octubre. Décima Sesión

Costumbre, derechos indígenas, «derecho indígena»

9. CURSO SOBRE TÉCNICAS DE INVESTIGACIÓN

Destinado a titulados universitarios que estén cursando estudios de postgrado y se propongan realizar un trabajo de investigación en el ámbito de las Ciencias Políticas. El curso, de veinticuatro horas lectivas de duración, fue organizado por el CEPC y dirigido por D. Enric Martínez-Herrera, investigador Manuel García Pelayo del CEPC, impartándose del 14 de mayo al 21 de junio de 2007, con el temario que se expone.

Tema 1: El método científico en la investigación social y el planteamiento de la investigación

Tema 2: El método comparado

Tema 3. Los cuestionarios y la entrevista (sesión opcional)

Tema 4: Primeros pasos en el análisis cuantitativo: preparación de datos, análisis univariados, recodificación y generación de variables

Tema 5: Análisis bivariados

Tema 6: Análisis multivariados

INVESTIGACIÓN

I. PROGRAMAS DE INVESTIGACIÓN DEL CENTRO DE ESTUDIOS POLÍTICOS Y CONSTITUCIONALES

Los programas de investigación del CEPC están propuestos en función de las temáticas político-sociales relevantes para el Estado y la sociedad española y dentro de las áreas propias de esta Institución. Su duración es plurianual. En la actualidad son los siguientes:

1. Estructura territorial del Estado

El interés de este tema se evidencia en el procedimiento de revisión estatutaria iniciado en la mayor parte de las CC. AA., como en el proyecto de la reforma de la Constitución, con mención explícita a la reestructuración del Senado.

2. Unión Europea

La Constitución Europea y su proceso de ratificación ha generado un debate en el que el CEPC ha ocupado una posición primordial como referente. Temas como las perspectivas financieras, la reforma del Pacto de Estabilidad, el Tratado de Lisboa, etc. tienen gran incidencia e interés estratégico para España y valor paradigmático en América Latina.

3. Democratización y desarrollo constitucional

Los procesos de democratización son un fenómeno sostenido en diferentes ámbitos geográficos (Balcanes, Cáucaso, Asia Central, etc.) con importancia sustantiva en sí mismos y que permiten proyectar la investigación comparada con particular atención a la experiencia española. La consolidación del Estado de Derecho y los mecanismos que la favorecen son temas relevantes tanto en España como en América Latina.

4. Inmigración y ciudadanía

Por la ubicación geográfica, la condición de miembro de la UE y el grado de desarrollo económico, así como por las conexiones con América Latina, España se ha convertido en país destino de inmigrantes. La incidencia de este fenómeno en diferentes órdenes requiere un volumen de investigación que, además, se comprometa con una preocupación más global con el fenómeno.

2. CONVOCATORIAS DE PLAZAS DE INVESTIGADORES

INVESTIGADORES GARCÍA PELAYO 2007

De acuerdo con el proceso selectivo iniciado en el año 2006 (Orden de 17 de octubre), en el 2007 se completó el proceso de selección de seis investigadores postdoctorales en régimen de personal laboral. El número de solicitudes presentadas fue 72.

Descripción del proceso selectivo.

Primera fase: Valoración de los currículos de los candidatos.

En función de las puntuaciones obtenidas, se estableció el calendario de entrevistas.

Segunda fase: Entre los meses de marzo y mayo se realizaron entrevistas individuales a cada candidato. Se citaron a 14 candidatos.

La Comisión de Selección estuvo formada por:

Presidente: José Álvarez Junco.
Secretario: Carlos Closa Montero.
Vocal: Javier Moreno Luzón.

Y contó con el asesoramiento de los siguientes especialistas:

- Luis Maria Díez Picazo
- Agustín Menéndez Menéndez
- Elisa Chuliá Rodríguez
- Julio Baquero Cruz
- Jessica Almqvist

Los programas de investigación y los investigadores seleccionados fueron los siguientes:

- **Estructura territorial del Estado**
María Teresa Salvador Crespo
- **Unión Europea**
Anastasia Obydenkova
- **Democratización y desarrollo constitucional**
Kerman Calvo Borobia
- **Emigración y ciudadanía**
Elena Jileva
Stephanie Mahieu

El candidato Babak Rahimi renunció a su contrato.

DATOS DE SOLICITANTES CONVOCATORIA 2007 Y GRÁFICOS

SOLICITUDES POR GÉNERO

Hombre 44
Mujer 32

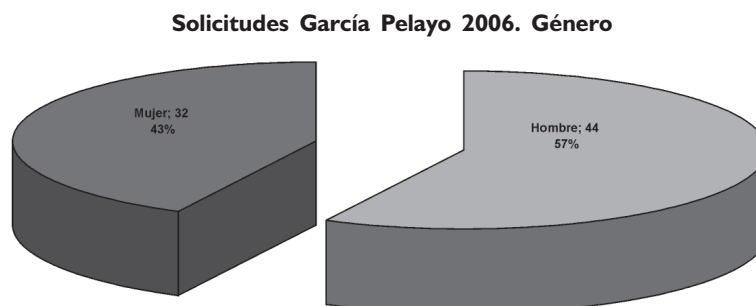

SOLICITUDES POR NACIONALIDAD

Alemana	7	Danesa	2
Holandesa	1	Portuguesa	1
Argentina	2	Española	23
Húngara	1	Puertorriqueña/Estadounidense.	1
Austriaca	2	Española/Argelina	1
Inglesa	1	Rumana	1
Belga	1	Estadounidense	7
Iraní	1	Rusa	1
Británica/Americana	1	Filandesa	2
Italiana	9	Ucraniana	1
Búlgara	1	Francesa	2
Mejicana	1	Venezolana	1
Canadiense	2	Francesa/Sueca	1
Polaca	2		

Solicitudes García Pelayo 2006. Nacionalidad

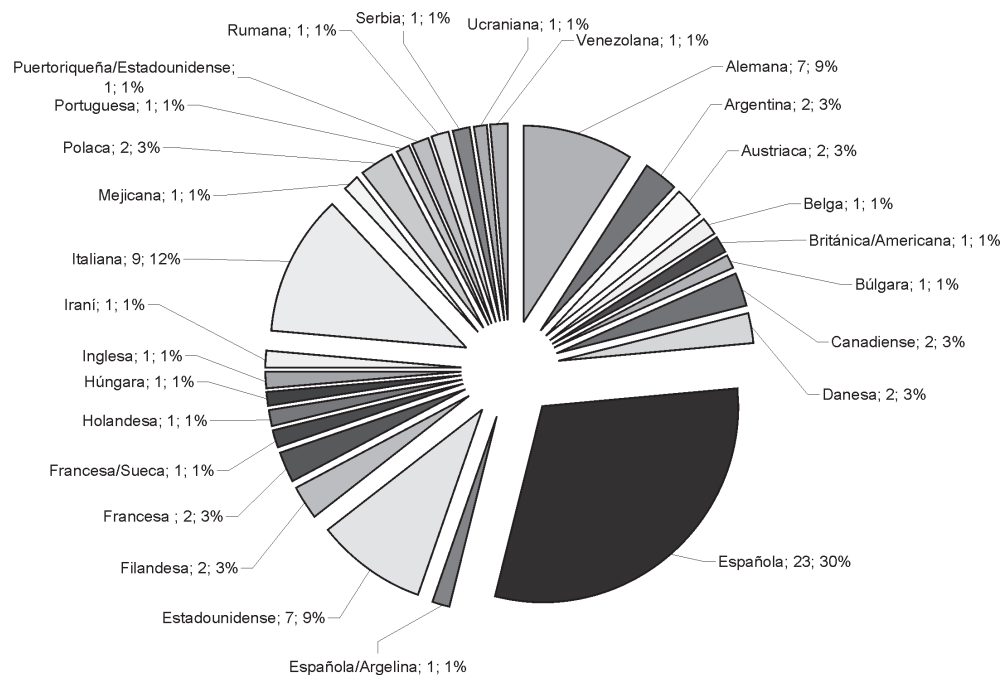

Solicitudes García Pelayo 2006. Área Conocimiento

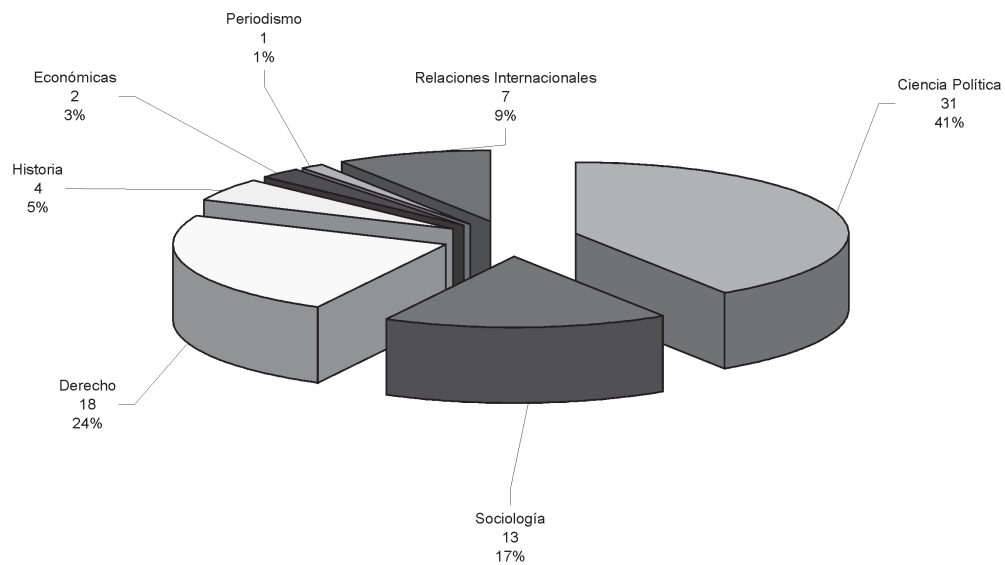

SOLICITUDES POR PROGRAMA DE INVESTIGACIÓN

Estructura territorial del Estado	14
Unión Europea	18
Gobernanza democrática	16
Inmigración y ciudadanía	25

Solicitudes García Pelayo 2006. Programa

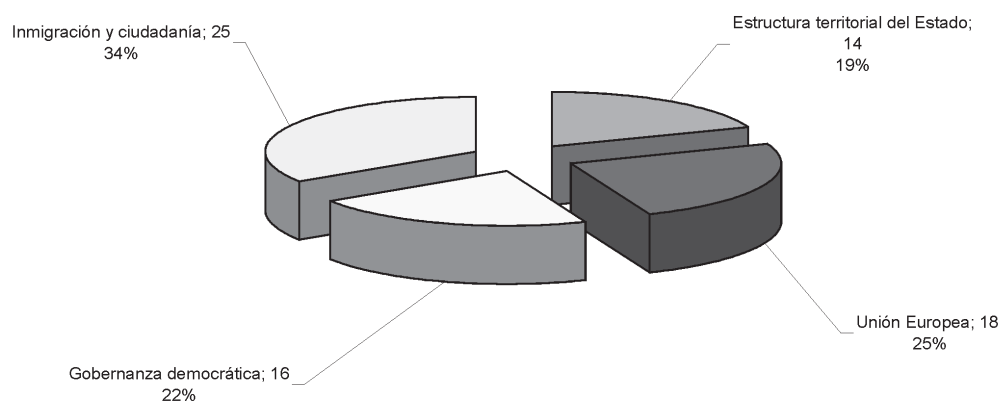

INVESTIGADORES GARCÍA-PELAYO 2008

La orden de 6 de septiembre de 2007 convoca el proceso selectivo mediante el sistema de concurso-oposición para la cobertura de seis plazas de investigadores en régimen de personal laboral fuera de convenio, en el Centro de Estudios Políticos y Constitucionales. La dotación es de 52.172,07 • anuales. Los programas de investigación y el número de plazas asignadas a cada uno son los siguientes:

- Estructura territorial del Estado: 1 investigador
- Unión europea: 1 investigador
- Gobernanza democrática: 1 investigador
- Inmigración y ciudadanía: 1 investigador
- Desarrollo sostenible y ciudadanía: 2 investigadores

3. ACTIVIDADES DESARROLLADAS POR LOS INVESTIGADORES

ENRIC MARTÍNEZ HERRERA

Incorporado al CEPC como investigador García-Pelayo en noviembre de 2006.

Proyecto de Investigación

«Los efectos de la descentralización política en el apoyo a la comunidad política en sistemas multiétnicos. Una comparación diacrónica de seis regiones en cuatro países».

Participación en proyectos colectivos financiados

- «Immigració, política i opinió pública: anàlisi comparativa de l'impacte de la política en les percepcions i actituds vers la immigració internacional» (IP: M. Torcal, UPF). Programa ARAI (Generalitat de Catalunya) (Coordinador Ejecutivo) (2007/08).
- «The European City-Regions in an Age of Multi-Level Governance – Reconciling Competitiveness and Social Cohesion?» (Coord.: H.T. Andersen) COST Action 26, European Science Foundation (Miembro del Management Committee) (2004/08).

Seminarios y conferencias impartidos

- «EU-Induced Centrifugal Regional Dynamics in Plural Societies». Conference «Towards Cooperative Multilevel Governance: Scrutinising the EU Fitness of Federal and Regionalised Member States». Funded by the

Bertelsmann Stiftung and Compagnia di San Paolo. Brussels (29-30 Noviembre).

- «La mitigación del extremismo nacionalista vasco: evaluando los resultados de las políticas gubernamentales». Área de Ciencia Política y de la Administración. Universidad de Burgos (22 Noviembre).
- «Responsiveness and Nationalist Extremism in the Basque Country (1979-2004): a multivariate appraisal». Research Seminar del Centro de Estudios Políticos y Constitucionales (16 Abril).

Participación y presentación de ponencias en Congresos

- «Integration Policies and Politicisation of Immigration in EU-15 Countries. Towards a Database for Comparative Analysis on Immigration Politics and Policy» (con D. Moualhi). I Seminario Internacional sobre Políticas Migratorias 2007. Murcia (20-22 Septiembre 2007)
- Relator del Panel «Comparative Legislatures and Executive-Legislative Relations». Congreso General del ECPR, Pisa (6-8 Septiembre 2007)
- «Analysing Attitudes towards Migration with Large Comparative Survey Data». Chaired Panel. Congreso de la European Survey Research Association (ESRA), Praga (25-30 Junio)
- «Sub-national Dilemmas in an Age of Multilevel Governance» (COST A26). Centro de Estudios Políticos y Constitucionales (7-8 Junio)
- «Las elecciones autonómicas y locales de 2007». Coordinación de Mesa Redonda (con M. Méndez Lago). Centro de Estudios Políticos y Constitucionales (31 Mayo)
- «Federalism and Ethnic Conflict Management. Rival Hypotheses and Comparative Evidence from Three Western Democracies». WS 13. ECPR Joint-Sessions, Helsinki (Mayo)
- «Discriminatory Immigration Policies and Citizens' Predispositions» (con D. Moualhi). WS 10. V National Conference on Immigration in Spain. Valencia (Marzo)

Docencia

- Curso «Técnicas de investigación». Centro de Estudios Políticos y Constitucionales, 24 horas lectivas, del 14 de mayo al 21 de junio.

Publicaciones

- «Government Restructuring and Resources Reallocation in the face of Ethno-Nationalist Insurgency in the Basque Country (1975-2004)». Pp.

- 101-124 in M. Öberg and K. Strom (eds.) *Resources, governance structures, and civil war*. London: Routledge/ECPR (2007).
- «Constitutional and Governmental Policies towards Basque Nationalist Extremism». Pp. 35-60 in M. Koenig and P. de Guchteneire (eds.) *Democracy and Human Rights in Multicultural Societies*. Aldershot: Ashgate/UNESCO (2007)

JESSICA ALMQVIST

Incorporada al CEPC como investigadora García-Pelayo en enero 2007.

Proyecto de investigación

«El papel de los tribunales en contextos de justicia transicional»

Participación y ponencias en Congresos

- «International Courts and Tribunals in the 21st Century: the Future of International Justice», Peace Palace, La Haya, 30 de noviembre – 1 de diciembre 2007.
- «2nd Istanbul Conference on Democracy and Global Security», Istanbul, Turquía, 14 – 16 de junio 2007.
- «APSA Expert Workshop: Transformation of the International Human Rights Regime after 9/11», Humboldt University, Berlin, 27-29 de abril 2007.
- «Primeros pasos del Consejo de Derechos Humanos», UNESCO Extea, Centro UNESCO del País Vasco, Bilbao, 27 de febrero 2007.

Docencia

- «Análisis práctico de la protección de derechos humanos en relación con algunos desafíos actuales: asilo de las víctimas de violaciones de derechos humanos y límites a la aplicación de medidas antiterroristas» en Tercera edición del curso sobre «Derecho Internacional y Europeo de Derechos Humanos» dirigido por D. Luis Peral, investigador Ramón y Cajal del CEPC, 25 de octubre 2007.

Publicaciones

- «A Human Rights Critique of European Judicial Review: Counter-terrorism Sanctions», *International & Comparative Law Quarterly* (de próxima aparición en 2008).
- «Implementation Through Intercultural Dialogue», in: *Human Rights in the*

21st Century (ed. Frank Columbus) (New York, Nova Science Publishers (de próxima aparición en 2008).

- *The Human Rights Council: Opportunities and Challenges Ahead* (eds. Jessica Almqvist y Felipe Gómez Isa) (Madrid, FRIDE, 2007).
- *El Consejo de Derechos Humanos: Oportunidades y Desafíos* (eds. Jessica Almqvist y Felipe Gómez Isa) (Bilbao, Universidad de Deusto, 2007).
- «Reseña de libro: Carlos Espósito Massicci, Inmunidad del Estado y Derechos Humanos», *Revista de Estudios Políticos*, no 136 (abril-junio 2007)

JULIO BAQUERO CRUZ

Incorporado al CEPC como investigador García-Pelayo en enero de 2007.

Proyecto de investigación

«Los límites del ordenamiento jurídico de la Unión Europea»

Participación en otros proyectos de investigación

- Miembro del proyecto RECON, sobre la reconstitución de la democracia en Europa, organizado por ARENA, Centro de Estudios Europeos, Universidad de Oslo.
- Participación en el proyecto de investigación organizado por el Instituto Universitario Europeo, la Universidad CEU-San Pablo y la Fundación Rafael del Pino: *El futuro del Tratado Constitucional Europeo*, de un año de duración, dirigido por I. Méndez de Vigo, J. M^º Beneyto y J. Ziller.

Participación y presentación de ponencias en congresos

- «El Tribunal de Justicia» (con Silvia Acierno), ponencia presentada en el seminario organizado por el Instituto Universitario Europeo, la Universidad CEU-San Pablo y la Fundación Rafael del Pino: *El futuro del Tratado Constitucional Europeo*, Fundación Rafael del Pino, Madrid, 14 de enero de 2007.
- «Cambiar las reglas de cambio: una cuestión urgente para la Unión Europea», ponencia presentada en la conferencia organizada por el Instituto Universitario Europeo, la Universidad CEU-San Pablo y la Fundación Rafael del Pino: *The Future of the European Constitutional Treaty and Scenarios for Overcoming the Current Situation*, IUE, Florencia, 27 de abril de 2007.
- «La reforma constitucional en la Unión Europea: entre la unanimidad y la

- utopía», ponencia presentada en el simposio internacional: *Juntos desde 1957: De Roma a Berlín*, celebrado en el CEPC, 19 y 20 de junio de 2007.
- «Las administraciones nacionales y los principios fundamentales del ordenamiento comunitario» (con Daniel Sarmiento), ponencia en el seminario conjunto CEPC-Consejo de Estado sobre *La incorporación de las normas comunitarias en España*, celebrado en el CEPC el 26 de junio de 2007
 - «Opting In and Out of Fundamental Rights», ponencia presentada en la conferencia *Beyond Lisbon*, Universidad Complutense de Madrid, 26 de noviembre de 2007.

Organización de conferencias y eventos

- Coordinador científico, durante 2007, del seminario de investigadores del CEPC.
- Coordinador científico del simposio internacional: *Juntos desde 1957: De Roma a Berlín*, celebrado en el CEPC (organizado conjuntamente con la SECC), 19 y 20 de junio de 2007.

Publicaciones

- «The Legacy of the Maastricht-Urteil and the Pluralist Movement», EUI Working Papers, RSCAS 2007/13. La versión final será publicada en 2008 en el *European Law Journal*.
- «The State Action Doctrine», en G. Amato y C.-D Ehlermann (coordinadores), *EC Competition Law: A Critical Assessment*, Hart, Oxford, 2007, pp. 551-590.
- «Europa entre la unanimidad y la utopía», *El País*, 21 de junio de 2007, pp. 15-16.
- «El Tribunal de Justicia» (con Silvia Acierno), en I. Méndez de Vigo (coordinador), *¿Qué fue de la Constitución Europea?*, Planeta, Barcelona, 2007, pp. 123-132 (en 2008 será publicada una versión inglesa).
- «Cambiar las reglas de cambio: una cuestión urgente para la Unión Europea», en I. Méndez de Vigo (coordinador), *¿Qué fue de la Constitución Europea?*, Planeta, Barcelona, 2007, pp. 293-306 (en 2008 será publicada una versión inglesa).
- Coordinador (con Carlos Closa) del libro colectivo *European Integration from Rome to Lisbon: History, Law and Politics*, Peter Lang, Bruselas, 2008 (en prensa).
- «Between Unanimity and Utopia: Constitutional Change in the European Union», en J. Baquero Cruz y C. Closa (coordinadores), *European Integration from Rome to Lisbon: History, Law and Politics*, Peter Lang, Bruselas, 2008 (en prensa).

- «Francovich and Imperfect Law», en L. Azoulay y M. Poiars Maduro (eds.), *The Past and Future of EU Law. The Classics of EU Law Revisited on the 50th Anniversary of the Rome Treaty*, Hart Publishing, Oxford, 2008 (en prensa).
- «Las administraciones nacionales y los principios fundamentales del ordenamiento comunitario», *La incorporación de las normas comunitarias en España*, CEPC, Madrid, 2008 (en prensa)
- «What's Left of the Charter? Reflections on Law and Political Mythology», *Maastricht Journal of European and Comparative Law*, 2008 (en prensa).

Otro

- El investigador ha obtenido una Marie Curie Reintegration Grant, concedida por la Comisión Europea en el marco del séptimo programa marco de investigación de la Unión Europea.

LUIS PERAL

Incorporado al CEPC como investigador Ramón y Cajal en diciembre de 2004.

Publicaciones

- «Implicación civil y militar en los procesos de consolidación de la paz»; «Celebración de elecciones libres», «Desmovilización, desarme y reincorporación (DDR) a la sociedad de antiguos combatientes», «Reforma y fortalecimiento de las fuerzas y cuerpos de seguridad del Estado», en AAVV: *Actuación de las Fuerzas Armadas en la consolidación de la paz*, CESEDEN – EALEDE, 2007.
- «Gestión de crisis y consolidación de la paz: ¿un nuevo marco europeo de acción civil y militar», en AAVV: *Los retos de la seguridad y defensa en el nuevo contexto internacional*, Universitat de Barcelona, 2007, p. 141-155.

Informes

- Afganistán: Desafíos de la estabilidad y oportunidades del caos - Afghanistan: Challenges of Stability and Opporties from Chaos), Informe CITpax n.2, 32 páginas, enero de 2007 (www.toledopeace.org).

Comunicaciones y ponencias presentadas a congresos

- «Nuevas tendencias en el Derecho Internacional de los Refugiados: Naciones Unidas», en IV Encuentro de jóvenes investigadores en materia de inmigración y asilo, Universidad Pontificia de Comillas, Madrid, diciembre de 2007.

- «Traslados ilegales y tortura», en Tortura, traslados y combatientes ilegales: Desafíos para la comunidad internacional en la lucha contra el nuevo terrorismo, Departamento de Derecho Internacional Público y Relaciones Internacionales de la Universidad de Sevilla, mayo de 2007

Participación en congresos y reuniones internacionales

- From Early Warning to Early Action – Developing the EU’s Response to Crisis and Longer Term Threats; Participante en calidad de experto; Comisión Europea; Bruselas, noviembre de 2007.
- Colombia: Balance de dos años de la aplicación de la Ley de Justicia y Paz; Participante en calidad de experto; Centro Internacional de Toledo para la Paz, Madrid, noviembre de 2007.
- La evolución de los modelos de PRT en Afganistán: ¿hacia la preeminencia de la dimensión civil? / The Evolution of PRT Models in Afghanistan: Towards the Pre-eminence of the Civilian Dimension?; Director, Madrid, octubre de 2007.
- «Enhancing the Proper Implementation of Community Law in the Member States through Online Teaching Resources and Information Exchange - Editorial Board Meeting of The Refugee Law Reader»; Miembro del Consejo Editorial; Institute of International Integration Studies, Trinity College Dublín, septiembre de 2007.
- Red de Diplomacia Privada – Segundo encuentro / Private Diplomacy Network – II Meeting; Ponente en los Paneles sobre Afganistán y sobre el Sáhara y participante en calidad de experto; Toledo, junio de 2007.
- Building a Future on Peace and Justice; Participante en calidad de experto; Gobiernos de Alemania, Finlandia, Jordania, Internatioanl Center for Transitional Justice y Crisis Management Initiative; Nuremberg, junio de 2007.
- «Misiones de paz de las Fuerzas Armadas españolas»; Participante en calidad de experto; Fundación Alternativas; Zaragoza, junio de 2007.
- «Partners in Conflict Prevention and Crisis Management»; Participante en calidad de experto; Presidencia alemana de la Unión Europea, Berlín, junio de 2007.
- Elements for a Breakthrough in the Western Sahara Conflict; Director, Centro Internacional de Toledo para la Paz y Proyecto África en Canarias, Madrid, julio de 2007.
- The Role of Gender in Peace Mediation Processes; Participante en calidad de experto y moderador del panel Mediation and Gender from an international law perspective: State of the art and challenges; Crisis Management Initiative y Comisión Europea, Bruselas, marzo de 2007.
- CITpax Initiative on Peace-building and Governance in Afghanistan / Iniciativa del CITpax sobre consolidación de la paz y buen gobierno en

Afganistán; Director, Fundación Centro Internacional de Toledo para la Paz, Madrid y Sevilla, febrero de 2007.

- Madrid, Fifiteen Years Later. Towards Peace in the Middle East / Madrid, quince años después. Hacia la paz en Oriente Próximo; Relator de la mesa de trabajo de los representantes de la sociedad civil, miembro del equipo de coordinación, Fundación Centro de Toledo para la Paz, Search for Common Ground, Fundación Tres Culturas del Mediterráneo, FAFO e International Crisis Group, Madrid, enero de 2007 (http://www.madrid15.org/en_principal2.php).

Dirección y coordinación de cursos y seminarios

- Cuenca Colloquium on International Refugee Law / Jornadas de Cuenca sobre Derecho Internacional de los Refugiados, bajo la Presidencia de James C. Hathaway, Universidad Internacional Menéndez Pelayo, Cuenca, abril de 2007.

Participación en cursos y seminarios y conferencias impartidas

- «La reforma del sector de seguridad», en III Jornadas Sociedad y Defensa; Seminario de Estudios de Seguridad y Defensa, Universidad de Santiago de Compostela, Santiago de Compostela, noviembre de 2007.
- «The Role of Non-governmental Organisations in the Humanitarian Strategy of the Security Council», en NATO Defence College, Senior Course, Roma; septiembre de 2007.
- «Afganistán: un reto para la comunidad internacional», en III Seminario de Seguridad y Defensa para Jóvenes Políticos, Instituto de Estudios Estratégicos, La Cristalera, Miraflores de la Sierra, julio de 2007.

Otros méritos

- Miembro del Panel de Jueces del Seventh Annual International Asylum Law Moot Court Competition, Hungarian Helsinki Committee, Budapest, abril de 2007.
- Miembro del Grupo de Trabajo sobre Reforma del sector de la seguridad, Instituto de Estudios Estratégicos del Ministerio de Defensa (coord. Marcelino Oreja Aguirre); diciembre de 2007 a mayo de 2008.
- Miembro del Comité de Redacción de la Revista General de Derecho Público Comparado (http://www.iustel.com/v2/revistas/detalle_revista.asp?id=14&z=3), desde octubre de 2007.

Laura Giraudó

Incorporada al CEPC como Investigadora Ramón y Cajal en enero de 2006.

Proyecto de investigación

«Ciudadanos diferentes. Definiciones, derechos y estatuto jurídico de la población indígena en América Latina, siglos XIX y XX».

Organización y coordinación de Congresos

- Jornadas «Entre Derecho, derechos y jurisdicción indígena en América Latina: debate, realidades y conflictos», Centro de Estudios Políticos y Constitucionales, 27 y 28 de noviembre de 2007.

Participación y presentación de ponencias en Congresos y Seminarios

- «On the Census Project. The Inter-American Indian Institute and the 1950 Census of the Americas», en Seminario de Investigadores del Centro de Estudios Políticos y Constitucionales, 27 de junio de 2007;
- «Dal dibattito storiografico al lavoro d'archivio: andata e ritorno. Un'esperienza di ricerca in Messico», conferencia en el Ciclo de Seminarios Americanos, Departamento de Historia de la Sociedad y de las Instituciones, Universidad de Milán, Italia, 7 de febrero de 2007;
- «Definire l'indio: categorie e indigenismo in America a metà del Novecento», conferencia en el Departamento de Estudios Políticos, Universidad de Turín, Italia, 30 de enero de 2007.

Actividad docente

- Curso «Cuestión Indígena e Indigenismo en América Latina» del 17 de septiembre al 17 de octubre (30 horas lectivas).
- Docencia en el Master de Estudios Amerindios de la Universidad Complutense de Madrid: Módulo «Cooperación con Indígenas Iberoamericanos», mayo de 2007.

Publicaciones

- *Ciudadanía y derechos indígenas en América Latina: poblaciones, estados y orden internacional*, Madrid, Centro de Estudios Políticos y Constitucionales, Colección Cuadernos y Debates, 2007, 388 pp. (editora y autora del capítulo «Entre rupturas y retornos: la nueva cuestión indígena en América Latina», pp. 7-57);

- «Un maestro popoluca en el Sur de Veracruz: Juan F. González, la Casa del Estudiante Indígena y la educación rural (1924-1931)», *Ulúa. Revista de Historia, Sociedad y Cultura, Instituto de Investigaciones Histórico-Sociales, Universidad Veracruzana, Xalapa, México, Año 5, núm. 10, julio-diciembre 2007*, pp. 99-138.

ISABELA ATANASIU

Incorporada como investigadora Marie Curie al CEPC en mayo de 2007.

Proyecto de investigación

«Factores legales y institucionales que influyen en la participación de los actores sociales en políticas de desarrollo en el ámbito regional en España y Rumania».

Participación y presentación de ponencias en Congresos

- Forum Anual de Expertos en Derecho UE sobre las Ayudas de Estado, organizado por EstALI (Berlín), Bruselas, Concert Noble, 21-22 de mayo 2007.
- Simposio Internacional «Juntos desde 1975 - De Roma a Berlín», organizado por CEPC, Madrid, 19-20 de junio 2007.

Publicaciones

- «Some Reflections on the Role of the European Court of Justice in Relation to «Social Europe», en J. Baquero Cruz y C. Closa (editores), *European Integration from Rome to Lisbon: History, Law and Politics*, Peter Lang, Bruselas, 2008.
- «Public-Private Partnership Arrangements in the Context of EU-Stirred Territorial Development Policies», artículo para publicación en *Journal of Common Market Studies* (enviado a mediados de febrero 2008).

THOMAS JEFFREY MILEY

Incorporado al CEPC como investigador García-Pelayo en 2007.

Publicaciones

- January 2007: «Against the Thesis of the Civic Nation: The Case of Catalonia in Contemporary Spain,» *Nationalism and Ethnic Politics* 13 (1): 1-37 (January-March 2007).

- July 2007: Revised Submission, with Luis de la Calle, of «Analyzing the Dynamics of Assimilation in Nationalist Contexts: Is There Really More Assimilation in Catalonia than in the Basque Country?» The paper is set to be published in the *European Journal of Political Research* this Spring.
- December 2007: Publication of «Juan Linz on State and Nation: The Case of Spain in Comparative Perspective,» in Joan Marcet, ed., *Roads to Democracy: A Tribute to Juan J. Linz* (Barcelona: Institut de Ciències Polítiques i Socials, 2007).

Participación y presentación de ponencias en Congresos

- April 2007: Presentation of lecture titled «Terrorism and Democracy: Lessons from Spain,» for the Lecture and Seminar Series of the Department of Social Sciences and Humanities of Saint Luis University, Madrid Campus.
- June 2007: Presentation of paper «Recusal and the Question of Judicial Independence: Reflections on the Current Spanish Controversy in Comparative and Theoretical Perspective,» at the Seminario de Investigadores at the CEPC. The paper is set to be published as a Working Paper this Spring with the Center. A revised version is set to be published this Spring as well by the *International Journal of Constitutional Law*.
- September 2007: Presentation of paper titled «The Politics of 'Linguistic Normalization' in Catalonia, Spain,» on a panel on «Cultural Demands and Political Implications,» at an international conference on «The Kurds in Turkey: Main Requirements for a Peace Process,» sponsored by the Heinrich Böll Foundation, held in Dyarbakir, Turkey. The paper is set to be published in an edited volume this Spring.
- November 2007: Presentation of paper, with Ken Dubin, titled «Reflexiones sobre la discriminación por edad y sus implicaciones,» at the Jornada del Trabajador Maduro at the Universidad del Carlos III, Madrid, set to be published in edited volume this Spring.
- November 2007: Presentation of paper, with Ken Dubin, titled, «Una lucha no terminada: la regulación de la discriminación por razón de edad en los Estados Unidos,» at the Jornada del Trabajador Maduro at the Universidad del Carlos III, Madrid, set to be published in edited volume this spring.

ELENA JILEVA

Incorporada al CEPC como investigadora García-Pelayo en noviembre de 2007

Conference on Greece, the European Union and the Western Balkans, organized by the East European Studies Programme of the Woodrow Wilson International Centre for Scholars, Washington, D.C. Paper on The EU Visa Policy as an Instrument of

Conditionality in the Western Balkans. I am now revising the paper into a book chapter to be published in an edited volume by the Woodrow Wilson Centre.

SVETLOZAR ANDREEV

Incorporado al CEPC como investigador García Pelayo al CEPC en octubre de 2006.

Actividad de investigación

- «La acción cívica y el especial interés de grupo en participar en la adopción e implementación de la legislación de la UE en los antiguos y nuevos estados miembros».

Participación y presentación de ponencias en Congresos:

- Conferencia, High Education Support Programme (HESP), Meeting of Young Scholars from CEE and CIS, Istanbul (Turkey), 21-25 Marzo 2007.
- Conferencia «Becoming Good Europeans» School of Advanced International Studies, John Hopkins University, Washington, DC (USA), 11-13 Abril, 2007.
- Seminario de Ciencia Política de la Universidad de Lisboa (Portugal) 5-6 Junio 2007.
- Conferencia «From Rome to Berlin: Together Since 1957», CEPC, Madrid, Junio 2007.
- Conferencia «Exchanging Ideas on Europe 2007», UACES 37th Annual Conference and 12th Research Conference, Portsmouth, UK, 7-9 Septiembre 2007.

Publicaciones

- Andreev, Svetlozar (2007) «Path Dependence during the EU's Fifth Enlargement: Comparing East-Central and Southeast Europe», in Attila Ágh and Alexandra Ferencz (eds.) *Overcoming the EU Crises: EU Perspectives after the Eastern Enlargement* (Budapest: 'Together for Europe', Research Centre), pp. 132-157.
- Andreev, Svetlozar (2007) «Slovenia», in Ruby Gropas and Anna Triandafyllidou (eds.) *European Immigration: A Sourcebook* (Aldershot: Ashgate), pp. 236-264.
- Andreev, Svetlozar (2007) «The EU Crisis of Legitimacy Revisited: Concepts, Causes, and Possible Consequences for the European Politics and Citizens», *Political Perspectives* No. 1, Vol. 3 (Manchester, UK: Manchester University), pp. 3-21.

- Andreev, Svetlozar (2007) «Europeanization from Below: Civil Society Monitoring of Bulgaria's Accession to the EU», *Studies of Public Policy No. 423*, Centre for the Study of Public Policy, University of Aberdeen, Scotland, UK.
- Andreev, Svetlozar (2007) «The Black Sea – An Emerging Region within the European Neighbourhood», in *Ideas y Debate*, Madrid. <http://www.ideasydebate.com/europa>.

CASIANO HACKER-CORDON

Incorporado al CEPC como investigador García-Pelayo en Septiembre de 2007.

Proyecto de Investigación: Democracy, cultural autonomy and private property: an interdisciplinary social justice evaluation of constitutional change in Latin America and eastern Europe.

MAYTE SALVADOR CRESPO

Publicaciones

- Publicación del Libro *La autonomía provincial en el Sistema Constitucional Español. Intermunicipalidad y Estado Autonómico*, Fundación Gobierno y Democracia Local/INAP, Madrid, 2007. ISBN 978-847351-263-3
- Publicación del artículo «La autonomía provincial bajo sospecha. El régimen local en el Estatuto de Autonomía de Andalucía», en el libro colectivo *El nuevo Estatuto de Autonomía de Andalucía* (G. Ruiz-Rico, J. Lozano y A. Anguita coords), Universidad de Jaén, ISBN 978 -848439-370-2.
- Publicación del artículo «Crónica del Gobierno Local 2007» en *Revista General de Derecho Constitucional*, número 4, octubre de 2007.

Participación y presentación de ponencias en Congresos

- Asistencia al VI Congreso Nacional de la Asociación de Constitucionalistas de España 2008 celebrado en Cádiz los días 24 y 25 de Enero de 2008.
- Presentación de comunicación en el VI Congreso Nacional de la Asociación de Constitucionalistas de España (ACE) en la mesa 3 de trabajo «Poder Judicial y Comunidades Autónomas», coordinada por el profesor José María Morales Arroyo.

4. SEMINARIOS DE INVESTIGADORES

El seminario de investigadores es el núcleo y el punto de encuentro de la actividad de los investigadores del CEPC. Está diseñado para permitir la presentación de los proyectos y los avances científicos de los propios investigadores del CEPC, pero también está pensado como un foco de intercambio intelectual con la comunidad académica internacional. Un elemento esencial para ello es la incorporación a sesiones puntuales de los profesores invitados del CEPC. El seminario tiene un enfoque interdisciplinar y cubre todos los programas de investigación del CEPC así como aquellos asuntos que se consideren de interés.

Los responsables científicos del seminario son:

Agustín José Menéndez
Julio Baquero Cruz
Thomas Jeffrey Miley

- 15 de enero 2007, Agustín J. Menéndez, Universidad de León / CEPC
The European Democratic Challenge
- 29 de enero 2007, Guy Laforest, Departement of science politique, Université Laval
La búsqueda del equilibrio federal en Canadá
- 19 de febrero, Massimo La Torre, catedrático de Filosofía del Derecho de la Università degli Studi di Catanzaro.
The Jurisprudence of Torture
- 8 de Marzo, Loukas Tsoukalis, director del Centro Helénico de Estudios Internacionales y profesor de la Universidad de Atenas.
The Globalisation Adjustment Fund and the future of European tax and spending powers
- 12 de Marzo, Pablo de Greiff
Transitional justice and collective memory: how should republics deal with their past
- 26 de Marzo, Patrick Weil, director de investigación en el CNRS(Francia)
A flexible framework for a plural Europe: A european migration policy?
- 16 de abril, Enric Martínez, Investigador García Pelayo CEPC.
Responsiveness and nationalist extremism in the basque country (1979-2004): a multivariate appraisal.

- 23 de abril, Arthur Benz, catedrático Fern Universität in Hagen.
Constitutional policy and constitutional change in a federal system-the case of Germany.
- 7 de Mayo, Bruno de Witte, profesor de Derecho Comunitario Europeo en el IUE (Florenca).
Constitution-making rules and democratic legitimacy
- 21 de mayo, Andreev Svetlozar, Investigador García-Pelayo CEPC
The EU Legitimacy Problems. An Eastern European Perspective
- 28 de Mayo, Miguel Poiars Maduro, abogado general del Tribunal de Justicia de las Comunidades Europeas y catedrático de Derecho Internacional Público en la Universidade Nova de Lisboa
Theological interpretation in European Union Law'
- 4 de junio, Thomas Jeffrey Miley, Investigador García Pelayo del CEPC.
Acercas de la constitucionalidad del nuevo estatuto de autonomía de Cataluña.
- 6 de junio, Errol P. Mendes, profesor de Leyes, Universidad de Otawa. Canadá.
'Canada's Constitution and Charter: an emerging global template for reconciling diversity, identity and rights'.
- 11 de junio, Julio Baquero, investigador García Pelayo del CEPC.
'Changing the rules of change: an urgent matter for the European Union'
- 18 de junio, Francisco Sosa Wagner, catedrático de Derecho Administrativo de la Universidad de León.
Fragmentación del estado y federalismo plurinacional.
- 25 de junio, sesión extraordinaria del seminario de investigadores, a las 11.00 horas, con intervención de Stephen Holmes, Walter E. Meyer prof. of law, NYU, School of Law.
Debate acerca de su libro 'The Matador's Cape'
- 27 de junio, Laura Giraud, investigadora Ramón y Cajal del CEPC.
The Inter-American Indian Institute and the 1950 Census of the Americas'.
- 2 de julio, Jessica Almqvist, Investigadora García Pelayo del CEPC
'A human rights critique of european judicial review: Counter-terrorism measures'.
- 6 de julio, 11 horas a 13 horas. José Alvarez Junco, Director del CEPC.
'La idea de España en la Historia reciente'

- 17 de septiembre, Robert Bennett (Northwestern University)
The Electoral College
- 24 de septiembre, Carlos Closa (CEPC)
La estrategia constitucional de España en la UE
- 1 de octubre, Luis Peral (CEPC)
El choque de jurisdicciones entre el TEDH y el TJCE en materia de derechos humanos
- 8 de octubre, Sebastian Balfour (LSE) y Alejandro Quiroga (U. Newcastle)
España: nación e identidad
- 15 de octubre, Edoardo Chiti (Università della Tuscia, Viterbo)
The Linguistic Regime of European Administrations and its Influence on European Administrative Law
- 22 de octubre, Anne Peters (Universidad de Basilea)
Sovereignty's two bodies
- 29 de octubre, Juan Diez Medrano (Universidad de Barcelona)
El proyecto europeo en el espacio público europeo: un análisis comparado de siete países
- 5 de noviembre, Isabela Atanasiu (CEPC)
The participation of social partners in policy-making and implementation: the impact of EC cohesion, rural development and employment policies at national and regional level
- 19 de noviembre, Casiano Hacker-Cordón (CEPC)
Propiedad privada y democracia
- 26 de noviembre, Ermanno Vitale (Universidad de Sassari y Universidad de Turín)
La sociedad civil entre impotencia y superpoder: Algunas reflexiones sobre gobernanza y democracia
- 10 de diciembre, Agustín Menéndez (Universidad de León / CEPC)
La Teoría de la Fusión como teoría constitucional de la Unión Europea
- 17 de diciembre, Juan Fernando López Aguilar, ex-Ministro de Justicia
Reforma de la Justicia, Poder Judicial y Tribunal Constitucional

ACTIVIDADES ACADÉMICAS

I. SEMINARIO MESA REDONDA SOBRE JUSTICIA TRANSICIONAL

El Seminario, organizado por este Centro, el día 14 de marzo de 2007, reunió a un grupo de académicos y expertos en el campo de la justicia transicional, con el propósito de examinar, a la luz de la experiencia española, cuestiones relacionadas con la justicia y la reparación en sociedades inmersas en procesos de transición a la democracia. El programa fue el siguiente:

- 9:30 – 9:35 Apertura. José Álvarez Junco, Director, Centro de Estudios Políticos y Constitucionales, Madrid.
- 9:35-11:00 Derechos y Programas de Reparación: Experiencias Comparadas. Ponente: Pablo de Greiff, Director de Investigación, International Centre for Transitional Justice, Nueva York. Moderador: José Álvarez Junco, Director, CEPC.
- 11:00-11:30 Café
- 11:30-12:45 Memoria, Derechos y Reparación. Ponente: Felipe Gómez, Profesor de Derecho Internacional, Universidad de Deusto, Bilbao. Moderador: Carlos Closa, Subdirector, CEPC.
- 12:45-14:00 Reparación, Justicia y Memoria en España, Chile y Argentina. Ponente: Paloma Aguilar, Profesora Titular, UNED, Madrid. Moderador: D. Santos Julia, Catedrático de Historia Contemporánea. UNED.
- 14:00-15:15 Almuerzo
- 15:30-17:00 Proyecto de Ley sobre Reparaciones a las Víctimas de Persecución o Violencia durante la Guerra Civil y la Dictadura. Ponente: José Álvarez Junco, Director, Centro de Estudios Políticos y Constitucionales, Madrid. Moderadora: Jessica Almqvist, Investigadora, CEPC.
- 17:00-18:30 'Los Juicios'. Ponente: Joan Joseph Queralt Jiménez, Catedrático, Derecho Penal, Universidad de Barcelona. Moderador: Ramón Villares, Profesor de Historia. Universidad de Santiago de Compostela.

Lista de asistentes

- Rafael del Águila, Catedrático de Ciencia Política. Universidad Autónoma de Madrid.
- Paloma Aguilar Fernández, Profesora Titular de Ciencia Política. UNED.
- Jessica Almqvist, Investigadora García Pelayo. CEPC.
- José Álvarez Junco, Director. CEPC.
- Enrique Bacigalupo, Magistrado de la Sala Segunda del Tribunal Supremo.
- Julio Baquero, Investigador García Pelayo. CEPC.
- Justo Beramendi, Profesor de Historia Contemporánea. Universidad de Santiago de Compostela.

- Juan Luis Cebrián, Consejero Delegado de PRISA.
- Carlos Closa, Subdirector. CEPC.
- Fernando Escribano, Director del Gabinete de la Vicepresidenta Primera del Gobierno.
- Joaquín de Fuentes Bardají, Abogado del Estado. Servicio Jurídico del Estado.
- Laura Giraudo, Investigadora Ramón y Cajal, CEPC.
- Felipe Gómez Isa, Profesor Titular de Derecho Internacional. Universidad de Deusto, Bilbao.
- Pablo de Greiff, Director de Investigación. Centro Internacional de Justicia Transicional, Nueva York.
- Enrique Guerrero, Director Adjunto del Gabinete del Presidente del Gobierno.
- Santos Juliá, Catedrático de Historia Contemporánea. UNED.
- Emilio Lamo de Espinosa, Catedrático de Sociología. Universidad Complutense.
- Francisco J. Laporta, Catedrático de Filosofía del Derecho. Universidad Autónoma de Madrid.
- José María Maravall, Director. Instituto Juan March.
- Thomas J. Miley, Investigador García Pelayo. CEPC.
- Carme Molinero, Catedrática de Historia Contemporánea. Universidad Autónoma de Barcelona.
- José Manuel Núñez Seixas, Profesor de Historia Contemporánea. Universidad de Santiago de Compostela.
- Luis Peral, Investigador Ramón y Cajal, CEPC.
- Charles Powell, Subdirector de Investigación y Análisis. Real Instituto Elcano.
- Javier Pradera, Diario El País.
- Joan J. Queralt, Catedrático de Derecho Penal. Universidad de Barcelona.
- Borja de Riquer, Catedrático de Historia Contemporánea. Universidad Autónoma de Barcelona.
- Javier Rodrigo, Investigador. Departamento de Historia Contemporánea. Universidad de Zaragoza.
- Francisco Rubio Llorente, Presidente del Consejo de Estado.
- Félix Ovejero, Profesor de Economía Ética -y Ciencia Sociales. Universidad de Barcelona.
- Philippe Schmitter, Profesor de Ciencia Política, Instituto Europeo Universitario, Florencia.
- José Enrique Serrano, Director del Gabinete de la Presidencia del Gobierno.
- Emilio Silva, Asociación para la Recuperación de la Memoria Histórica.
- Fernando Vallespín, Director del Centro de Investigaciones Sociológicas. CIS.

- Joaquín Varela Suances, Catedrático de Derecho Constitucional. Universidad de Oviedo.
- Ramón Villares, Profesor de Historia. Universidad de Santiago de Compostela.
- Pere Ysàs, Profesor de Historia Contemporánea. Universidad Autónoma de Barcelona.

2. GRUPO DE TRABAJO DE EXPERTOS SOBRE INMIGRACIÓN

El día 28 de marzo, tuvo lugar esta reunión en la sede de esta Institución, organizada por el Centro de Estudios Políticos y Constitucionales y el Real Instituto Elcano, a la que acudieron especialistas en esta materia con el objetivo de contrastar la experiencia de España con la de otros países de inmigración. El profesor Patrick Weil expuso una ponencia sobre *A french view on migration*.

3. MESA REDONDA SOBRE LA COMPILACIÓN DE DERECHO DE LOS REFUGIADOS

La Compilación de Derecho de los Refugiados es la primera edición en español del programa de la tercera edición del *Refugee Law Reader*, una publicación electrónica con una extensión estimada de diez mil páginas destinada a cubrir las necesidades de docencia e investigación en el ámbito del Derecho Internacional de los Refugiados. El acto, organizado por el Centro de Estudios Políticos y Constitucionales y por ACCEM, tuvo lugar el día 13 de abril en esta Entidad con el programa que se señala.

12.30 - 14.15 Mesa redonda – La Compilación de Derecho de los Refugiados y el Derecho de los Refugiados: problemas y desafíos de la formación, la enseñanza y la investigación / Round Table – The Refugee Law Reader and Refugee Law: Challenges of Training, Teaching and Research.

- Rosemary Byrne – Trinity College, Dublín; Presidenta del Consejo Editorial del Refugee Law Reader / *Trinity College, Dublin; Editor in Chief, The Refugee Law Reader.*
- Julia Fernández Quintanilla – Directora, ACCEM / *Director, ACCEM.*
- James C. Hathaway – Universidad de Michigan; Director, Programa sobre Derecho de los Refugiados y asilo / *University of Michigan; Director, Programme in Refugee and Asylum Law.*
- Boldizsár Nagy – Universidad de ELTE, Budapest; miembro del Consejo Editorial del Refugee Law Reader / *ELTE University, Budapest; Member of the Editorial Board, The Refugee Law Reader.*

- Moderador/Chair: Luis Peral, Centro de Estudios Políticos y Constitucionales, Madrid; miembro del Consejo Editorial del Refugee Law Reader / *Center for Constitutional and Political Studies, Madrid; Member of the Editorial Board, The Refugee Law Reader*

14.15 – 15.30 **Demostración práctica / *Practical Demonstration***

- Reyes Castillo (ACCEM) y Alba Marcellán (CITpax) realizaron una breve demostración del funcionamiento de la Compliación

4. XVIII SEMINARIO PERMANENTE DE ADMINISTRACIÓN Y ECONOMÍA PÚBLICA «RETOS ACTUALES DEL GOBIERNO LOCAL»

El Seminario dirigido por Manuel Villoria Mendieta, fue organizado por el Instituto Universitario de Investigación Ortega y Gasset, Departamento de Gobierno, Administración y Políticas Públicas, con la colaboración de la Comunidad de Madrid, el Instituto Madrileño de Administración Pública (INAP), La Fundación Internacional y para Iberoamérica de Administración y Políticas Públicas (FIIAPP) y el Centro de Estudios Políticos y Constitucionales.

Las sesiones tuvieron lugar los días 18 y 19 de abril en la sede de esta Institución con el programa que se indica:

18 de abril

10:00 **Inauguración**

- *Juan Manuel Santos-Suárez Márquez*, Viceconsejero de Modernización y Calidad de los Servicios de la Consejería de Presidencia de la Comunidad de Madrid
- *José Álvarez Junco*, Director General del Centro de Estudios Políticos y Constitucionales
- *Antonio Garrigues Walker*, Presidente de la Fundación José Ortega y Gasset
- *José Luis García Delgado*, Director del Instituto Universitario de Investigación Ortega y Gasset
- *Antonio Fernández Poyato*, Director de la Fundación Internacional y para Iberoamérica de Administración y Políticas Públicas

10:30 **25 años de municipios democráticos: un balance**

Moderador: Antonio Fernández Poyato, Director de la Fundación Internacional y para Iberoamérica de Administración y Políticas Públicas.

- *Heliodoro Gallego Cuesta*, Presidente de la Federación Española de Municipios y Provincias.
- 11:30 **Pausa**
- 12:00 **Las competencias locales y su reconfiguración**
Moderador: Rafael Plaza de Diego, Gerente del Instituto Madrileño de Administración Pública
- *Leopoldo Tolivar Alas*, Catedrático de Derecho Administrativo de la Universidad de Oviedo.
- 13:00 **El poder local en la Unión Europea**
Moderador: José Vicente Gómez Rivas, Profesor Titular de Ciencia Política y de la Administración de la Universidad Complutense de Madrid
- *Tomás de la Quadra-Salcedo*, Catedrático de Derecho Administrativo de la Universidad Carlos III de Madrid.
- 14:00 **Fin de la sesión**
- 16:00 **El gobierno local: libro blanco, proyectos y reflexiones**
Moderador: José Vicente Gómez Rivas, Profesor Titular de Ciencia Política y de la Administración de la Universidad Complutense de Madrid
- *Manuel Zafra*, Director General de Cooperación Local del Ministerio de Administraciones Públicas.
- 17:30 **Pausa**
- 18:00 **Partidos políticos y gobierno local: propuestas electorales.**
Moderador: Manuel Villoria, Director del Departamento de Gobierno, Administración y Políticas Públicas del Instituto Universitario de Investigación Ortega y Gasset.
- *Álvaro Cuesta*, Secretario de Política Municipal y Libertades Públicas de la Comisión Ejecutiva y Federal del Partido Socialista
 - *Juan Manuel Moreno*, Secretario de Política Local del Partido Popular
 - *Montserrat Muñoz*, Secretaria de Política Municipal y Autonómica de la Comisión Ejecutiva de Izquierda Unida
- 20:00 **Fin de la sesión**

19 abril

10:00 **La financiación local**

Moderador: Javier Loscos, Subdirector Adjunto de Estudios Tributarios del Instituto de Estudios Fiscales.

- *Javier Suárez Pandiello, Catedrático de Economía y Hacienda Pública de la Universidad de Oviedo.*
- *Ana Isabel Aguerrea, Área de Financiación Local de Analistas Financieros Internacionales.*

11:00 **Pausa**

11:30 **Participación y representación en el nivel local**

Moderadora: Leticia Delgado, Coordinadora del Doctorado en Gobierno y Administración Pública del Instituto Universitario de Investigación Ortega y Gasset.

- *Joan Font Fábregas, Director del Departamento de Investigación del Centro de Investigaciones Sociológicas.*
- *Manuel Arenilla, Catedrático de Ciencia Política y de la Administración de la Universidad Rey Juan Carlos de Madrid.*

13:00 **El nuevo papel de los gobiernos locales en las relaciones intergubernamentales**

Moderadora: Esther del Campo, Directora del Doctorado en Gobierno y Administración Pública del Instituto Universitario de Investigación Ortega y Gasset.

- *Robert Agranoff, Catedrático Emérito de la Universidad de Indiana (USA)-*

14:00 **Fin de la sesión**

16:00 **Corrupción y conflictos de interés en el ámbito local. El buen gobierno local**

Moderador: Manuel Villoria, Director del Departamento de Gobierno, Administración y Políticas Públicas del Instituto Universitario de Investigación Ortega y Gasset.

- *Fernando Jiménez Sánchez, Profesor Titular de Ciencia Política y de la Administración de la Universidad de Murcia.*
- *Antonio Vercher Noguera, Fiscal Coordinador de Medioambiente y Urbanismo del Tribunal Supremo.*
- *Jesús Lizcano, Presidente de Transparencia Internacional España.*

18:00 **Pausa**

18:30 **Los gobiernos locales en América Latina**

Moderadora: Isabel Bazaga, Profesora Titular de la Universidad Rey Juan Carlos de Madrid.

- *Federico Castillo Blanco*, Secretario General de la Unión Iberoamericana de Municipalistas.
- *Daniel García*, Coordinador del Programa MUNICIPIA de la Agencia Española de Cooperación Internacional
- *Esther del Campo*, Catedrática de Ciencia Política y de la Administración de la Universidad Complutense de Madrid y Directora del Doctorado en Gobierno y Administración Pública del Instituto Universitario de Investigación Ortega y Gasset

20:00 **Clausura**

- *Jordi Sevilla*, Ministro de Administraciones Públicas
- *José Álvarez Junco*, Director General del Centro de Estudios Políticos y Constitucionales
- *José Varela Ortega*, Vicepresidente de la Fundación José Ortega y Gasset
- *Rafael Plaza de Diego*, Gerente del Instituto Madrileño de Administración Pública
- *Manuel Villoria*, Director del Departamento de Gobierno, Administración y Políticas Públicas

5. JORNADAS SOBRE NUEVAS FÓRMULAS DE PARTICIPACIÓN DE LOS ENTES LOCALES EN LA ACTIVIDAD NORMATIVA AUTONÓMICA, ESTATAL Y EUROPEA

La organización de estas Jornadas corrió a cargo del Centro de Estudios Políticos y Constitucionales y la Fundación Democracia y Gobierno Local, celebrándose en este Organismo los días 10 y 11 de mayo, con el programa que se describe:

10 de mayo

10:00 h. **Inauguración**

- *José Álvarez Junco*, Director del Centro de Estudios Políticos y Constitucionales. Catedrático de Historia de los Movimientos Sociales y Políticos de la Universidad Complutense.
- *Manuel Medina Guerrero*, Director de la Fundación Democracia y Gobierno Local. Catedrático de Derecho Constitucional de la Universidad de Sevilla.

- *Francisco Caamaño Domínguez*, Secretario de Estado para las Relaciones con las Cortes. Catedrático de Derecho Constitucional de la Universidad de Valencia.

10:30 h. **«La regulación de la participación de las Entidades Locales en la legislación estatal».**

- Manuel Zafra Víctor, Director General de Cooperación Local del Ministerio de Administraciones Públicas.

11:30 h. **«La participación de los Entes Locales y la reforma del Senado».**

- Pablo García Mexía, Letrado de las Cortes Generales. Profesor Asociado de Derecho Constitucional en la Universidad Carlos III.

12:30 h. Pausa café.

13:00 h. **«La participación a través de la Federación Española de Municipios y Provincias».**

- Gonzalo Brun Brun, Director del Departamento Técnico-Jurídico de la FEMP.

14:00 h. Pausa comida.

16:00 h. **«La Comisión Nacional de Administración Local».**

- Marcos Almeida Cerrada, Profesor Titular interino de Derecho Administrativo de la Universidad de Santiago de Compostela.

17:00 h. **«La Conferencia Sectorial para Asuntos Locales».**

- Luis Medina Alcoz, Tutor del Centro de Estudios Políticos y Constitucionales. Profesor contratado «Juan de la Cierva» de Derecho Administrativo de la Universidad Complutense.

18:00 h. **«La participación local en el Derecho alemán».**

- Silvia Díez Sastre, Ayudante de Derecho Administrativo de la Universidad Autónoma de Madrid.

19:00 h. Fin de la sesión.

11 de mayo

10:00 h. **«La participación local en el Derecho italiano»**

- Luciano Vandelli, Catedrático de Derecho Administrativo de la *Università degli Studi di Bologna*.

- 11:00 h. «**La regulación de la participación local en los nuevos Estatutos de Autonomía**»
- Tomás Font i Llovet, Catedrático de Derecho Administrativo. Presidente de la Comisión Jurídica Asesora de la Generalitat de Cataluña.
- 12:00 h. Pausa café.
- 12:30 h. Mesa redonda: «**La participación local y la autonomía local**».
- Manuel Medina Guerrero, Director de la Fundación Democracia y Gobierno Local. Catedrático de Derecho Constitucional de la Universidad de Sevilla.
 - Luis Ortega Álvarez, Catedrático de Derecho Administrativo de la Universidad de Castilla-La Mancha.
 - Juan Bravo Rivera, Tercer Teniente de Alcalde del Ayuntamiento de Madrid del Área de Gobierno de Hacienda y Administración Pública.
- 14:00 h. Pausa comida.
- 16:00 h. Mesa redonda: «**Las relaciones interadministrativas a la luz de las reformas del régimen local**»
- Luis Cosculluela Montaner, Catedrático de Derecho Administrativo de la Universidad Complutense.
 - José Luis Carro Fernández-Valmayor, Catedrático de Derecho Administrativo de la Universidad de Santiago de Compostela.
 - Alfredo Galán Galán, Profesor Titular de Derecho Administrativo de la Universidad de Autónoma de Barcelona.
- 18:00 h. Clausura.

I. SEMINARIO SOBRE INTEGRACIÓN REGIONAL EN AMÉRICA LATINA

Los días del 14 al 16 de mayo tuvo lugar, en Cartagena de Indias, un Seminario destinado a altos funcionarios de las administraciones de los Estados Iberoamericanos. El Seminario promovido por la Agencia Española de Cooperación Iberoamericana, en colaboración con el Centro de Estudios Políticos y Constitucionales, en el marco de los procesos de integración regional en América Latina, responde al propósito de contribuir al conocimiento del Derecho Comunitario Andino, la normativa del MERCOSUR y del SICA, con el siguiente programa:

Primera sesión: las instituciones de integración

- 14 de mayo
- 8:30-9:00 Recepción y acreditación de los participantes.
- 9:00-9:30 Bienvenida, D. Christian Fréres, Gabinete Directora General de Cooperación (AECI); Presentación del seminario. Dr. Carlos Closa Montero, Subdirector del Centro de Estudios Políticos y Constitucionales (Madrid, España).
- 9:30-10:30 Integración regional en perspectiva comparada: ¿qué se puede aprender de otras experiencias? Dra. María Clara Gutiérrez, Secretaria General de la CAN.
- 10:30-12:00 Instituciones MERCOSUR, Dra. Cristina Boldorini (Directora de la Secretaría de la Presidencia de la Comisión de Representantes Permanentes del MERCOSUR).
- 12:00-13:30 Instituciones CAN, Dr. Jorge Luis Suárez Mejía (Director General Centro para la Integración y el Derecho Público (CIDEP).
- 13:30-14:00 Comida.
- 14:30-16:00 Instituciones SICA, Dr. Carlos Roberto Pérez, Director General de Asuntos Económicos.
- 16:00-16:30 Pausa Café.
- 17:00-18:30 Mesa Redonda: Estructura institucional: semejanzas, diferencias y opciones. Modera: Dr. Carlos Closa Montero, CEPC. Intervienen: Dra. Cristina Boldorini (MERCOSUR), Dr. Jorge Luis Suárez Mejía (CAN), Dr. Carlos Roberto Pérez (SICA) y Dra. María Clara Gutiérrez (CAN).

Segunda sesión: el marco jurídico y la resolución de disputas

- 15 Mayo
- 9:30-11:00 Instrumentos jurídicos y resolución de controversias en MERCOSUR , Dr. José Antonio Moreno Ruffinelli (Paraguay) Árbitro del Tribunal Permanente de Revisión de MERCOSUR.
- 11:00-11:30 Pausa café.

- 11:30-13:00 Instrumentos jurídicos y resolución de controversias en SICA, Dr. Ricardo Acevedo, Presidente Corte Centroamericana de Justicia.
- 13:00-14:00 Comida.
- 14:30-16:00 Instrumentos jurídicos y resolución de controversias en la CAN, Dr. Ricardo Vigil Toledo, Presidente de Tribunal de Justicia de la CAN.
- 16:00-16.30 Pausa café.
- 17:00-18:30 Mesa Redonda: Estructura jurídica y solución de controversias: semejanzas, diferencias y opciones. Modera, Dr. Christian Freres (AECI); Intervienen: Dr. José Antonio Moreno Ruffinelli; Dr. Ricardo Vigil Toledo y Dr. Ricardo Alonso García (UCM).

Tercera Sesión: aspectos comerciales, monetarios y cohesión social.

16 Mayo 2007

- 9:30-11:00 La integración comercial: una 'hoja de ruta' para el uso de los distintos instrumentos Dr. Ramón Torrent, Coordinador del Observatorio de las Relaciones UE – AL (OBREAL) y de la Cátedra internacional OMC/Integración Regional (Barcelona).
- 11:00-11:30 Pausa café.
- 11:30-13:00 Integración económica en América Latina, Dr. Juan Carlos Berganza, (Banco de España).
- 13:00-14:00 Comida.
- 15:00-16:30 Cohesión social e integración regional, Dr. Andras Uthoff (CEPAL).
- 17:00-17:30 Entrega de diplomas asistentes.

7. SEGUNDO SEMINARIO INTERNACIONAL SOBRE MODERNIZACIÓN DEL ESTADO. MEJORES POLÍTICAS PARA UN MEJOR GOBIERNO

En el proceso de Reforma Institucional emprendido por el Gobierno argentino, la Jefatura del Gabinete de Ministros, a través del proyecto de modernización del Esta-

do, con la participación de la Subsecretaría de la Gestión Pública, organizó el seminario citado, con el apoyo institucional, entre otros Organismos, del Centro de Estudios Políticos y Constitucionales, desarrollándose los días 30 y 31 de mayo en Buenos Aires.

Las jornadas se estructuraron en cuatro conferencias y tres paneles. El panel I se tituló *Articulando el análisis estratégico con las políticas públicas* en el que participó el Subdirector General de Estudios e Investigación del Centro de Estudios Políticos y Constitucionales, D. Carlos Closa Montero.

8. MESA REDONDA SOBRE LAS ELECCIONES AUTONÓMICAS Y LOCALES DE 2007

El acto académico fue organizado por el Centro de Estudios Políticos y Constitucionales, celebrándose en este Organismo el día 31 de mayo con la intervención de los siguientes ponentes: Irene Delgado, UNED, Mónica Méndez, CIS, Pablo Oñate, Universidad de Valencia, Francesc Pallarés, Universitat Pompeu Fabra, Julián Santamaría, Universidad Complutense y como moderador Enric Martínez-Herrera, Investigador García Pelayo, CEPC.

9. SIMPOSIO INTERNACIONAL SOBRE EL TRATADO DE ROMA

Para conmemorar la firma del Tratado de Roma, el Consejo Europeo adoptó la Declaración de Berlín que refleja los valores centrales de la Unión Europea y un balance desde 1957. El Ministerio de la Presidencia, a través del Centro de Estudios Políticos y Constitucionales, y el Ministerio de Cultura, a través de la Sociedad Estatal de Conmemoraciones Culturales, se sumó a este acto académico, organizando un Simposio Internacional con el título *De Roma a Berlín juntos desde 1957*, que reunió a importantes expertos. Las sesiones tuvieron lugar los días 19 y 20 de junio en la sede de esta Institución con el programa que se señala a continuación:

19 de junio – Primera sesión

16:00-19:00 **Las lecciones de la historia.**

16:00-17:00 *El Tratado de Roma desde una perspectiva histórica.* Piers Ludlow, LSE.

17:00-18:00 *El Tratado de Roma y el sistema político español.* Charles Powell, Instituto Elcano .

18:00-19:00 ***El Tratado de Roma y la evolución del derecho comunitario europeo.*** Jean Víctor Louis, ULB.

Subdirección
General de
**Estudios e
Investigación**

20 de junio – Segunda sesión

MEMORIA 2007

10:00-13:00 **Retos del presente.**

10:00-11:00 ***De la gobernanza económica al gobierno democrático de la Unión Europea.*** Stefan Collignon, LSE/HARVARO.

11:00-12:00 ***Gobernanza plurilateral en la Unión ampliada.*** Jan Zielonka, GUORO.

12:00-13:00 ***Problemas actuales de la Europa social.*** Vassilis Hatzopoulos, Delvtocritus University of Thrace.

Tercera Sesión

16:00-19:00 **El futuro de la integración europea.**

16:00-17:00 ***La reforma constitucional en la Unión Europea: entre la unanimidad y la utopía.*** Julio Baquero Cruz, CEPC.

17:00-18:00 ***El futuro papel constitucional del Tribunal de Justicia.*** Loic Azoulai, PARIS 2.

18:00-19:00 ***Las fronteras de la Unión y el caso de Turquía.*** Meltem Müftüler ba Sabanci University.

El Seminario fue dirigido por D. Carlos Closa, Subdirector General de Estudios e Investigación.

10. THE MATADOR'S CAPE. AMERICA'S RECKLESS RESPONSE TO TERROR

El Profesor Stephen Holmes (NYU) dirigió este Seminario que se desarrolló el día 25 de junio en la sede de esta Entidad.

II. LA INCORPORACIÓN DE LAS NORMAS COMUNITARIAS EN ESPAÑA

La organización de este Seminario fue realizada por el Consejo de Estado y el Centro de Estudios Políticos y Constitucionales, celebrándose el 26 de junio en es Organismo, con el programa siguiente:

10:00 Bienvenida, D. Francisco Rubio Llorente, D. José Álvarez Junco.

10:30-12:00 Presentación de ponencias.

- Agustín Menéndez Menéndez (Universidad de León) *Sistema de normas, procesos de toma de decisiones y constitucionalización del derecho comunitario.*
- Julio Baquero (CEPC) y Daniel Sarmiento (UCM) *Las administraciones nacionales y los principios fundamentales del ordenamiento comunitario.*
- Fabio Pascua (UCM) *La ejecución normativa del Derecho comunitario en España: problemas y perspectivas.*

12:00-12:30 Pausa café.

12:30-14:00 Debate.

14:00-15:30 Comida.

15:30-16:30 Presentación de ponencias.

- Ignacio Molina (UAM) *Coordinación administrativa y capacidad gubernamental en el proceso normativo comunitario.*
- Natividad Fernández Sola (Universidad de Zaragoza) *Ejecución de las sentencias del TEDH en España.*

16:30-17:00 Pausa café.

17:00-18:30 Debate.

II.2. ELEMENTS FOR A BREAKTHROUGH IN THE WESTERN SAHARA CONFLICT

Esta reunión de profesionales de alto nivel, organizada por el Centro Internacional de Toledo para la Paz, en colaboración con el Centro de Estudios Políticos y Constitucionales, tuvo lugar en esta Entidad el día 6 de julio.

13. ENCUENTRO CON MIEMBROS DE LA TASK FORCE

Del 9 al 11 de septiembre tuvo lugar en Lallafüed, Hungría, un Encuentro con miembros de la Tarso Force «Joint Presidencia 2010-2011» con miembros de Institutos de investigación de Hungría, Bélgica y España.

14. CONGRESO INTERNACIONAL SOBRE EL LENGUAJE DE LA MODERNIDAD EN IBEROAMERICA. CONCEPTOS POLÍTICOS EN LA ERA DE LAS INDEPENDENCIAS

El Congreso reunió en este Organismo, del 26 al 29 de septiembre, a más de medio centenar de historiadores y otros especialistas en Ciencias Políticas, Jurídicas y Sociales. Este encuentro, estructurado en conferencias y mesas de trabajo, fue organizado por la Sociedad Estatal de Conmemoraciones Culturales, la Fundación Carolina y el Centro de Estudios Políticos y Constitucionales, con la colaboración de el Grupo Santander, la Universidad del País Vasco y el Ministerio de Cultura, con el programa que a continuación se indica:

26 septiembre

- 9:00-9:30 Apertura y presentación de las jornadas
José Álvarez Junco (CEPC).
José García Velasco (SECC).
Rosa Conde (Fundación Carolina).
Javier Fernández Sebastián (Universidad del País Vasco).
- 9:30-11:00 Conferencia inaugural por *Hans-Erich Bödeker: Historia conceptual comparada: métodos, problemas y perspectivas.*
- 11:30-13:30 Primer panel: **Nación**; modera: *Fabio Wasserman*
Mesa 1: N. Souto, M. A. Pamplona, I. Torres, H.-J. König, J. M. Portillo Valdés, E. Cárdenas, M. Velázquez, S. C. de Matos, V. Hébrard.
- 15:45-17:45 Segundo panel: **Pueblo**; modera: *Fátima Sá*
Mesa 2: N. Goldman, G. di Meglio, L. Rauter Pereira, M. Fernández, M. Garrido, M. Carrillo, J. F. Fuentes, E. Roldán, C. Aljovín, E. Serrano.
- 18:00-20:00 Tercer panel: **Opinión Pública**; modera: *Noemí Goldman*
Mesa 3: A. Passino, L. Bastos P. Neves, G. Piwonka, M. Garrido, C. Thibaut, G. Loaiza, J. F. Sebastián, E. Roldán, J. Chassin, A. C. Araújo, C. Capriles.

27 septiembre

09:00-11:00 Cuarto panel: **Ciudadano**; modera: *Cristóbal Aljovín de Losada*.
Mesa 4: C. Cansanello, B. C. Cruz Santos, B. Ferreira, M. Gárate, H.-
J. König, I. Iriarte, R. Breña, F. Núñez, R. Ramos, N. Suárez.

11:30-13:30 **Quinto panel: Federalismo**; modera: **Carole Leal Curiel**.
Mesa 5: N. Souto, I. Coser, D. Escobar, C. Thibaud, J. M. Portillo
Valdés, A. Ávila, A. Loayza, F. Sá, F. Falcón.

16:00-18:00 Sexto panel: **Liberalismo**; modera: *Javier Fernández Sebastián*.
Mesa 6: F. Wasserman, C. E. C. Lynch, C. Moyano, M^a T. Calderón, C.
Villamizar, R. Breña, V. S. Rivera, N. Monteiro, C. Leal, C. Guerrero, E.
Plaza.

Cena de Honor.

28 septiembre

09:00-11:00 Séptimo panel: **Historia**; modera: *Guillermo Zermeño Padilla*.
Mesa 7: F. Wasserman, J. P. G. Pimenta, V. Lopes de Araújo, A. Yavar,
J. O. Melo, P. J. Chacón, V. S. Rivera, S. C. de Matos, Á. Almarza.

11:30-13:30 Octavo panel: **América**; modera: *João Feres*.
Mesa 8: N. Souto, M. E. Mäder, C. Barrientos, G. Lomné, I. Iriarte, G. Zermeño, C.
Aljovín, A. C. Araújo, L. R. Dávila.

16:00-18:00 Noveno panel: **Constitución**; modera: *José M. Portillo Valdés*.
Mesa 9: N. Goldman, L. Bastos P. Neves, G. Pereira das Neves, A.
Castillo, V. Uribe-Urán, E. Cárdenas, A. Loayza, N. Monteiro, V.
Mijares.

29 septiembre

09:00-11:00 Décimo panel: **República**; modera: *Georges Lomné*.
Mesa 10: G. di Meglio, M. Gantus Jasmin, H. Starling, D. Veneros,
J. F. Fuentes, A. Ávila, C. Mc Evoy, R. Ramos, C. Leal, C. Guerrero, E.
Plaza.

11:30-13:00 Conferencia de clausura, por *José Carlos Chiaramonte*: *Conceptos y
lenguajes políticos en el mundo iberoamericano, 1750-1850*

La coordinación general de las jornadas estuvo a cargo de los siguientes comités:

Comité Organizador de Honor:

Rosa Conde, Fundación Carolina.
José Álvarez Junco, Centro de Estudios Políticos y Constitucionales.
José García Velasco, Sociedad Estatal de Conmemoraciones Culturales.

Director: Javier Fernández Sebastián, Universidad del País Vasco, Bilbao.

15. INICIATIVA CITpax SOBRE LA CONSOLIDACIÓN DE LA PAZ Y EL BUEN GOBIERNO EN AFGANISTAN (II)

Los días 16 y 17 de octubre tuvo lugar en la sede de esta Institución la conferencia *¿Cómo puede contribuir la sociedad civil afgana a la labor de los PRTs?. Análisis sobre la acción de los equipos de reconstrucción provincial (PRT) y su relación con la sociedad civil local como medio de satisfacer las expectativas del pueblo afgano*, que organizó el Centro Internacional de Toledo para la Paz con el patrocinio de la OTAN y de la AECI y la colaboración del Centro de Estudios Políticos y Constitucionales.

La reunión de representantes de la sociedad civil afgana y representantes de PRTs y de las organizaciones internacionales presentes en Afganistán constituye una segunda fase de las reuniones sobre la estrategia para la construcción de la paz y el buen gobierno en Afganistán, celebradas una en Madrid y otra en Sevilla, con el objetivo de fomentar una acción coordinada e integrada de los diferentes actores internacionales desplegados en el territorio afgano.

En esta nueva convocatoria, desarrollada en Madrid, se trató de identificar las nuevas líneas de acción para mejorar y fortalecer la cooperación entre la sociedad civil y los PRTs, así como ajustar la contribución internacional a las expectativas del pueblo afgano, con el programa que se reseña:

16 de octubre

09:00–09:30 Palabras de bienvenida.

- Bernardino León, Secretario de Estado de Asuntos Exteriores.
- Juan Pablo de Laiglesia, Secretario General, Agencia Española de Cooperación Internacional (AECI).

09:30-10:00 Pausa.

10:00–14:00 **El papel de los procesos y foros de consulta de la sociedad civil en la planificación estratégica y operacional de los PRTs: perspectivas a medio y largo plazo.**

Intervenciones introductorias:

- Fahim Hakim, Vicepresidente, Afghanistan Independent Human Rights Commission (AIHRC).
- Kanishka Nawabi, Director, Cooperation for Peace and Unity (CPAU), Afganistán.

Comentarista: Hakan Abaci, ex-Coordinador Civil del PRT turco en Wardak.

Presidente: Clare Lockhart, Directora, Institute for State Effectiveness.

¿De qué manera puede la sociedad civil afgana contribuir a la labor de los PRTs?; ¿hasta qué punto los planes directores de los PRTs reflejan las recomendaciones de la sociedad civil y consecuentemente cumplen las expectativas de la población local?

Puesta en común de ideas, conclusiones y propuestas de acción.

14:00– 5:30 Almuerzo.

15:30–19:00 **El papel civil de los PRTs: Hacia la creación de plataformas especializadas que apoyan proyectos en el marco del Pilar 1 de la Estrategia Nacional Afgana para el Desarrollo –ANDS (Política y Seguridad).**

Intervenciones introductorias:

- Teniente General Álvarez del Manzano, Comandante del Mando de Operaciones, España.
- Aziz Rafiee, Director, Afghan Civil Society Forum (ACSF).

Comentaristas

- Gavin Buchan, Consejero del Viceministro de Defensa de Canadá y ex-Director Político del PRT de Kandahar.
- Coronel Norton, Director del PRT del Reino Unido en Helmand.

Presidente: Jawed Ludin, Embajador Afgano en Noruega y antiguo Jefe de Gabinete del Presidente Karzai.

- Estrategias a medio plazo *versus* estrategias a largo plazo: proceso de transformación del papel de proveedor de seguridad y proyectos de impacto rápido a un papel de apoyo y formación de capacidades civiles. ¿En qué dirección deberían cambiar los PRTs para contribuir al desarrollo del Pilar 1 del ANDS?; ¿cómo podría contribuir la sociedad civil a esta evolución?
- Modelos de PRT: el difícil equilibrio entre los elementos civiles y militares. ¿En qué medida afecta este equilibrio a la articulación de la relación entre PRTs y sociedad civil?; ¿cómo podría mejorarse esta relación?
- ¿Es posible trabajar con la sociedad civil, a través de la sociedad civil y sobre la sociedad civil?
- Perspectivas de la sociedad civil y de los PRTs: ¿qué papel se ve cada uno de ellos jugando a medio plazo respecto del otro?
- Puesta en común de ideas, conclusiones y propuestas de acción.

Discurso de clausura:

- Alessandro Minuto-Rizzo, Ex-Vicesecretario General de la OTAN.

21:00 Cena

Discursos:

- José Antonio Alonso, Ministro de Defensa.
- Zalmai Rassoul, Consejero Nacional de Seguridad de Afganistán.

Introducción :

- Shlomo Ben Ami, Vicepresidente, CITpax.

17 de octubre

09:00-14:00 **Perspectivas de futuro en Afganistán**

A esta sesión se incorporaron representantes políticos de los países que lideran PRTs en Afganistán.

Sesión I

09:00–11:00 **La perspectiva de la comunidad internacional**

Palabras de bienvenida:

- José Álvarez Junco, Director, Centro de Estudios Políticos y Constitucionales (CEPC).

- Emilio Cassinello, Director General, CITpax.

Moderador:

- José Eugenio Salarich, Director General de Política Exterior para Asia-Pacífico, Ministerio de Asuntos Exteriores y Cooperación.

Ponentes:

- Daan Everts, Representante Civil *Senior* de la OTAN en Afganistán.
- Francesc Vendrell, Enviado Especial de la UE en Afganistán.

Comentaristas:

- William H. Duncan, Primer Secretario, Asuntos Políticos, Embajada de EE.UU en España.
- Paul Turner, Relaciones con Afganistán, DG Relaciones Exteriores, Comisión Europe.

11:00–11:15 Pausa:

Sesión II

11:30–14:00 **¿Nuevos medios para nuevos desafíos?**

Moderador:

- Luis Peral, Director, Programa de Prevención y Resolución de Conflictos, CITpax; Investigador, CEPC.

Ponente:

- Fahim Hakim, Vicepresidente, Afghanistan Independent Human Rights Commission (AIHRC).

Comentaristas:

- Jan Knutsson, Director-General para la Cooperación Internacional al Desarrollo, Ministerio de Asuntos Exteriores de Suecia.
- Kanishka Nawabi, Director, Cooperation for Peace and Unity (CPAU).
- Aziz Rafiee, Director, Afghan Civil Society Forum (ACSF).

13:30–14:00 Discurso:

Ashraf Ghani, Director, Institute for State Effectiveness; *Senior Fellow*,

Brookings Institution; antiguo Ministro de Economía de Afganistán y ex-Rector de la Universidad de Kabul.

14:00–15:30 Almuerzo.

15:30–19:00 **Lecciones aprendidas de los diferentes modelos de PRT: identificación de buenas prácticas y los modelos más adecuados para el futuro de la misión de la OTAN.**

(CEPC, Sala de Juntas)

Palabras de bienvenida, presiden:

- Rafael Dezcallar, Director General de Política Exterior, Ministerio de Asuntos Exteriores y Cooperación.
- Luis Cuesta, Secretario General de Política de Defensa, Ministerio de Defensa.

Palabras introductorias:

- Ashraf Ghani, Director, Institute for State Effectiveness; *Senior Fellow*, Brookings Institution; antiguo Ministro de Economía de Afganistán y ex-Rector de la Universidad de Kabul.

Presentación de las conclusiones del día anterior y debate con representantes de las naciones que lideran un PRT:

- Clare Lockhart, Directora, Institute for State Effectiveness.
- Francesc Vendrell, Enviado Especial de la UE en Afganistán.

Debate:

Análisis de las expectativas de los países contribuyentes y de la sociedad civil afgana a medio y largo plazo.

Participantes:

- Hakan Abaci, Ex-Coordinador Civil del PRT turco en Wardak.
- Elmar Auth, Agregado de Defensa, Militar y Aéreo, Embajada de Alemania en España.
- Gavin Buchan, Consejero del Viceministro de Defensa de Canadá y ex-Director Político del PRT de Kandahar.
- Ashraf Ghani, Director, Institute for State Effectiveness; *Senior Fellow*, Brookings Institution; antiguo Ministro de Economía de Afganistán y ex-Rector de la Universidad de Kabul.

- William H. Duncan, Primer Secretario, Asuntos Políticos, Embajada de EE.UU en España
- Fahim Hakim, Vicepresidente, Afghanistan Independent Human Rights Commission (AIHRC)
- Gábor Horváth, Subdirector General de Política de Seguridad, Ministerio de Asuntos Exteriores de Hungría
- Jan Knutsson, Director-General para la Cooperación Internacional al Desarrollo, Ministerio de Asuntos Exteriores de Suecia
- Mecys Laurinkus, Embajador de Lituania en España
- Jörgen Lindström, Counsellor DHM, Misión de Suecia en la OTAN
- Jawed Ludin, Embajador Afgano en Noruega y antiguo Jefe de Gabinete del Presidente Karzai
- Giorgio Marrapodi, Ministro Consejero, Embajada de Italia en España
- Andrew Tesoriere, Consejero del Foreign Office británico al Comandante del Royal Command (S), con base en la provincia de Helmand
- Paul Turner, Relaciones con Afganistán, DG Relaciones Exteriores, Comisión Europea
- Como Van Hellenberg Hubar, Embajador de los Países Bajos en España
- Francesc Vendrell, Enviado Especial de la UE en Afganistán
- Kalman Zsigmond, Coronel/ Comandante del PRT1, Hungría

19:00 Intervenciones de clausura:

- Zalmay Rassoul, Consejero Nacional de Seguridad de Afganistán
- Miguel Ángel Moratinos, Ministro de Asuntos Exteriores y de Cooperación

16. MESA REDONDA SOBRE EL TRATADO DE LISBOA Y EL FUTURO DE LA UE

Para debatir las innovaciones y aspectos más señalados del nuevo Tratado de Reforma de la UE, el Centro de Estudios Políticos y Constitucionales organizó en su sede este acto académico, el día 30 de octubre, en el que participaron los siguientes expertos académicos:

D. José María de Areilza, Profesor de Derecho Comunitario, Instituto de Empresa; D. Carlos Carnero, Eurodiputado, D. Carlos Closa Montero, Subdirector General de Estudios e Investigación del CEPC, D. Íñigo Méndez de Vigo, Eurodiputado, D. José I. Torreblanca, Profesor de Ciencia Política de la UNDE y Director del European Council of Foreign Relations y, como moderador, D Aberto Navarro, Secretario de Estado para la UE.

17. SEMINARIO SOBRE HACIA UNA CORTE SUPREMA LATINOAMERICANA

Los días 30 y 31 de octubre tuvo lugar en el Centro de Estudios Políticos y Constitucionales el presente Seminario promovido por la Fundación AMELA, por el Colegio de Altos Estudios Europeos (Miguel Server) y la Fundación Cañada Blanch, en el marco del programa Progreso sostenible e integración regional en América Latina, con el propósito de contribuir al establecimiento de una Corte de Justicia y con programa que se expone:

30 de octubre

10.00 -13.30 Inauguración.

- José Vidal-Beneyto, *Presidente de la Fundación AMELA.*

La experiencia europea.

- Alejandro Saiz Arnáiz (Catedrático de la Universidad Pompeu Fabra).
La autoridad de la doctrina del Tribunal Europeo de Derechos Humanos y su aportación a una cultura europea común de derechos fundamentales.
- Pablo Pérez Trepms (Magistrado del Tribunal Constitucional español).
Los Tribunales Constitucionales / Supremos de los Estados miembros ante la integración europea.
- Ricardo Alonso García (Catedrático de la Universidad Complutense).
El Tribunal de Justicia de las Comunidades Europeas ante el reto de la integración supranacional.

16.30 a 18.00 *La experiencia latinoamericana (I).*

- Ricardo Vigil Toledo (Presidente del Tribunal de Justicia de la Comunidad Andina).
La autoridad de la doctrina del Tribunal de Justicia de la Comunidad Andina, su aportación a la consolidación del bloque regional y la actitud al respecto de los Tribunales Constitucionales / Supremos de los Estados miembros.
- Laurence Burgorgue-Larsen (Catedrática de la Universidad Paris I).
La autoridad de la doctrina de la Corte Interamericana de Derechos Humanos y su aportación a una cultura latinoamericana común de derechos fundamentales.

31 de octubre

10.00 a 13.30 *La experiencia latinoamericana (II).*

- Wilfrido Fernández (Árbitro del Tribunal Permanente de Revisión del MERCOSUR).
La experiencia del Tribunal Permanente de Revisión del MERCOSUR, su aportación a la consolidación del bloque regional y el futuro de la arquitectura jurisdiccional mercosureña.
- Ernesto Rey (Caro Catedrático de la Universidad Nacional de Córdoba)
Reflexiones sobre la Solución de Controversias en la Asociación Latinoamericana de Integración.

16.30 a 18.00

- Adriana Dreyzin (Catedrática de la Universidad Nacional de Córdoba).
Los Tribunales Constitucionales / Supremos de los Estados miembros del MERCOSUR ante la integración regional.
- Alejandro Perotti (Dr. y Exconsultor de la Secretaría del MERCOSUR).
La autoridad de la doctrina de la Corte Centroamericana de Justicia, su aportación a la consolidación del bloque regional y la actitud al respecto de los Tribunales Constitucionales / Supremos de los Estados miembros.

Intervenciones especiales:

- Juan Antonio Cremades (Prestigioso Abogado Español)
- José Antonio Martín Pallín (Magistrado del Tribunal Supremo)

18. JORNADES SOBRE L'ESTATUT D'AUTONOMIA DE CATALUNYA.

En la Facultad de Derecho de la Universidad de Barcelona y de la Universidad Pompeu Fabra se celebraron, del 14 al 16 de noviembre, estas Jornadas organizadas por las Instituciones mencionadas, el Instituto de Estudios Autonómicos y el Centro de Estudios Políticos y Constitucionales, con el programa que se reseña seguidamente:

14 de novembre, dimecres

09:30 Inauguració

- M.H. President de la Generalitat de Catalunya
- Excma. Sra. Ministra d'Administracions Públiques
- Rectors de les Universitats de Barcelona i Pompeu Fabra

1ª Sessio

- Presideix Miguel Angel Aparicio, Catedràtic de Dret Constitucional i degà de la Facultat de Dret de la UB.

10:30 La funció constitucional de l'Estatut d'Autonomia.

- José Luis Cascajo, Catedràtic de dret constitucional de la Universitat de Salamanca.
- Enoch Alberti, Catedràtic de dret constitucional de la Universitat de Barcelona.

11:30 Pausa.

12:00 Elements identitaris i simbòlics.

- Joaquim Ferret, Catedràtic de dret administratiu de la Universitat Autònoma de Barcelona.
- Xavier Arbós, Catedràtic de dret constitucional de la Universitat de Girona.

13:00-14:00 Debat.

2ª Sessió

- Presideix José Álvarez Junco, Catedràtic d'història del pensament i dels moviments polítics i socials i Director del Centro de Estudios Políticos y Constitucionales.

16:00 Drets i principis rectoris

- Alejandro Saiz Arnaiz, Catedràtic de dret constitucional de la Universitat Pompeu Fabra
- Víctor Ferreres, Professor Titular de dret constitucional de la Universitat Pompeu Fabra, Professor de l'Escola Judicial

17:00 Pausa

17:30 El règim lingüístic.

- Edorta Cobreros, Catedràtic de dret administratiu de la Universitat del País Basc.
- Antoni Milián, Catedràtic de dret administratiu de la Universitat Autònoma de Barcelona.

18:30-19:30 Debat.

15 de novembre, dijous

3^a Sessió

- Presideix Isidre Molas, Catedràtic de dret constitucional i Vicepresident del Senat.

10:00 Les institucions i el règim local.

- Joan Vintró, Catedràtic de dret constitucional de la Universitat de Barcelona.
- Rafael Jiménez Asensio, Catedràtic de dret constitucional de la Universitat Ramón Llull.

11:00 Pausa.

11:30 El Poder Judicial a Catalunya.

- Manuel Gerpe, Catedràtic de dret constitucional de la Universitat Autònoma de Barcelona
- Luis Aguiar, Catedràtic de dret constitucional de la Universitat Carlos III de Madrid, Vocal del CGPJ

12:30–13:30 Debat.

4^a Sessió

- Presideix Carles Viver, catedràtic de dret constitucional i Director de l'Institut d'Estudis Autònoms.

16:00 Les competències de la Generalitat de Catalunya.

- Luis López Guerra, Catedràtic de Dret Constitucional de la Universitat Carlos III de Madrid.
- Antoni Bayona, Professor Titular de dret administratiu de la Universitat Pompeu Fabra. Lletrat del Parlament de Catalunya.

17:00 Pausa.

17:30 Les relacions institucionals.

- Eliseo Aja, Catedràtic de dret constitucional de la Universitat de Barcelona.
- Rafael Bustos, Professor Titular de dret constitucional de la Universitat de Salamanca.

18:30–19:30 Debat.

16 de novembre, divendres

5^a Sessió

- Presideix Marc Carrillo, Catedràtic de Dret Constitucional i membre del Consell Consultiu.

9:30 El finançament autonòmic.

- Núria Bosch, Catedràtica d'Hisenda Pública de la Universitat de Barcelona.
- Jesús Ruiz-Huerta, Catedràtic d'Economia Aplicada de la Universitat Rey Juan Carlos i director del l'Institut de Estudios Fiscales.

11:15 Pausa.

6^a Sessió

- Presideix Enric Argullol, Catedràtic de dret administratiu i ex rector de la Universitat Pompeu Fabra.

11:30–13:15 Taula rodona: el desplegament de l'Estatut, reptes de futur.

Representants dels partits polítics amb representació al Parlament de Catalunya (6)

13:30 Clausura

- H. Conseller d'Interior, Relacions Institucionals i Participació
- Excm. Secretari d'Estat de Relacions amb les Corts
- Rectors de les Universitats de Barcelona i Pompeu Fabra

19. SEMINARIO INVESTIGACIONES POLÍTICAS Y SOCIOLÓGICAS. 122º Seminario de AEDEMO (15ª EDICIÓN)

La Asociación Española de Estudios de Mercado Marketing y Opinión (AEDEMO) organizó el Seminario citado con la colaboración del Centro de Estudios Políticos y Constitucionales, en cuya sede tuvo lugar, del 15 al 16 de noviembre.

En el Seminario, que versó sobre el reflejo de los estudios pre-electorales y post-electorales en los medios de comunicación y el interés de los ciudadanos por las encuestas, se analizaron los casos particulares de Galicia, Cataluña y Navarra y se trataron temas metodológicos de las encuestas y los posibles temas de campaña de las próximas elecciones generales de marzo de 2008.

Las jornadas se estructuraron en dos sesiones con 10 ponencias y 3 mesas redondas. Contaron con la participación de más de 100 asistentes y fueron coordinadas por Carlos Clavero, Director General del Instituto DYM, y Fernando Vallespín, Presidente del CIS. El Comité del programa estuvo compuesto por Gabriel Colomé, Director de Estudios del Centro de Opinión de la Generalitat, Iñaki Martínez de Luna, responsable del Gabinete de Prospección Sociológica del Gobierno Vasco, Antonio Vera, Director de IPSOS Opinión de IPSOS Investigación de Mercado y José Ignacio Wert, Presidente de Inspide Consultores.

La apertura del Seminario corrió a cargo de José Álvarez Junco, Director del Centro de Estudios Políticos y Constitucionales y Carlos Clavero. Seguidamente, Fernando Vallespín pronunció la conferencia inaugural que llevó por título: *¿Hacia dónde va la democracia?*

20. JORNADAS ENTRE DERECHO, COSTUMBRE Y JURISDICCIÓN INDÍGENA EN AMÉRICA LATINA: DEBATES, REALIDADES Y CONFLICTOS

Con el propósito de abrir y profundizar el debate en torno a estos temas, de permitir el diálogo transversal entre personas implicadas de distinta forma en la definición teórica y práctica, en la aplicación concreta del llamado «derecho indígena», y en el funcionamiento de la jurisdicción indígena, el Centro de Estudios Políticos y Consti-

tucionales, conjuntamente con la Agencia Española de Cooperación Internacional, organizó estas jornadas los días 27 y 28 de noviembre de 2007. D^a Laura Giraudo, investigadora Ramón y Cajal, fue la coordinadora académica de las jornadas, y contó con la colaboración de Flavia Carbonell para la organización, con el programa que a continuación se indica:

27 de noviembre

10:30 **Inauguración de las jornadas.**

- Carlos Closa Montero (Subdirector Estudios e Investigación, Centro de Estudios Políticos y Constitucionales).
- Rafael Soriano (Programa Indígena, Agencia Española de Cooperación Internacional).
- Laura Giraudo (Investigadora Ramón y Cajal, CEPC y EEHA-CSIC, Coordinadora de las Jornadas).

11:00-14:00 **Primera sesión: Acerca de los derechos indígenas.**

Moderador: Carlos Closa Montero (CEPC).

Ermanno Vitale (Universidad de Sassari).

Derechos (de los) indígenas y derechos fundamentales. Una reflexión crítica.

11:30 Daniel Bonilla Maldonado (Universidad de los Andes, Bogotá).
Los derechos individuales y la diferencia cultural radical.

12:00 Pausa-café.

12:30 Comentarista: Rafael Escudero (Universidad Carlos III, Madrid).

13:00 Debate.

16:00-20:00 **Segunda sesión: Costumbre y codificaciones.**

Moderadora: Dolores Pérez Medina (Programa Indígena, AECI).

16:00 Ramiro Molina Rivero (Universidad La Cordillera, La Paz).
Dilemas del pluralismo jurídico en Bolivia.

16:30 François Lartigue (CIESAS, México).
Teólogos y antropólogos: legos codificando las costumbres indígenas, diciendo los derechos y formulando las obligaciones.

- 17:00 Pausa-café.
- 17:30 Diego Iturralde (CIESAS, México).
Entre la ley y la costumbre veinte años después: cómo evaluar las normas y cómo sistematizar las prácticas.
- 18:00 Comentarista: Marta E. Casaus Arzú (Universidad Autónoma de Madrid).
- 18.:30 Debate.

28 de noviembre

- 10.00-14.00 **Tercera sesión: Entre jurisprudencia, derecho penal y jurisdicción.**
Moderadora: Marisa Ramos Rollón (Programa Gobernabilidad Democrática, AECl).
- 10:00 Catalina Botero Marino (Universidad de los Andes, Bogotá).
Los dilemas del juez constitucional en un Estado multicultural.
- 10:30 Emiliano Borja (Universidad de Valencia).
Derecho indígena sancionador y derechos humanos.
- 11:00 Pausa-café.
- 11:30 Esther Sánchez Botero (Universidad de los Andes, Bogotá).
Jurisdicción especial indígena en Colombia ¿nueva maquina de captura?
- 12:00 Comentarista: Marian Ahumada (Universidad Autónoma de Madrid).
- 12:30 Debate.
- 16:00-20:00 **Cuarta Sesión: La jurisdicción indígena: conceptos, actores y funcionamiento.**
Moderadora: Laura Giraudo (CEPC y EEHA-CSIC).
- 16:00 Laureano del Castillo (CEPES, Lima).
Perú: jurisdicción especial de las comunidades o unidad del poder judicial.

16:30	Julio César Trujillo (Universidad Andina, Quito). <i>Ecuador: justicia indígena y pluralismo jurídico.</i>
17:00	Olinto Mazabuel Quilindo (CRIC, Colombia). <i>El territorio, la constitucionalidad colombiana y los derechos de los pueblos Indígenas.</i>
17:30	Pausa-café.
18:00	Comentarista: Fernando Flores (Universidad de Valencia).
18:30	Debate.
19:30	Clausura.

21. IX JORNADAS SOBRE «DEMOCRACIA Y EDUCACIÓN». EDUCACIÓN CÍVICA Y VALORES CONSTITUCIONALES

Las Jornadas, dirigidas a la formación permanente del Cuerpo de Profesores de Enseñanza Media, fueron programadas por el Centro de Estudios Políticos y Constitucionales, conjuntamente con el Senado, y el Ministerio de Educación y Ciencia (Instituto Superior de Formación del Profesorado) los días 30 de noviembre y 1 de diciembre. La inauguración de las Jornadas tuvo lugar en el Palacio del Senado. El resto de las sesiones se celebraron en esta Institución con el programa que se reseña:

30 de noviembre

15:00-16:00 Acreditaciones: CEPC.

16:00-17:00 Visita al Senado.

17:30 -18:00 Inauguración

- Excmo. Sr. D. Javier Rojo, Presidente del Senado,
- D. Alejandro Tiana, Secretario General Educación,
- D. José López Martínez, Subdirector General de Ordenación Académica y
- D. Carlos Closa Montero, Subdirector del Centro de Estudios Políticos y Constitucionales.

18:00-18:15 Café.

- 18:15-19:15 Conferencia: *Las constituciones y la cultura política en España* Excmo. Sr. D. Isidre Molas, Vicepresidente del Senado, Catedrático de Derecho Constitucional de la Universidad Autónoma de Barcelona
- 9:15-20:45 Mesa Redonda: «*La Constitución española. Principios y valores de la ciudadanía*»
Modera: D. Carlos Closa Montero.
- D. Gregorio Peces-Barba, ex-Rector de la Universidad Carlos III de Madrid, Catedrático de Filosofía del Derecho y Ponente de la Constitución.
 - Excmo. Sr. D. Manuel Fraga Iribarne, Senador PP, ex-Presidente de la Xunta de Galicia y Ponente de la Constitución.
 - Excmo. Sr. D. Juan Antonio Ortega y Díaz-Ambrona, Letrado Mayor del Consejo de Estado, ex-Ministro de Educación.
- 20:45 Cóctel de bienvenida.
- 1 de diciembre
- 9:00-10:00 Ponencia:
«*El modelo democrático español*».
D. Francisco Laporta San Miguel, Catedrático de Filosofía Derecho de la Universidad Autónoma de Madrid.
- 10:00-11:30 Mesa Redonda: «*Educando en el conocimiento de los órganos y poderes del Estado*».
Modera: D. Carlos Closa Montero.
- D. Manuel Cavero, Secretario General del Senado.
 - Excmo. Sr. D. Luis López Guerra, ex-Secretario de Estado de Justicia, Juez electo del Tribunal Europeo de Derechos Humanos y Catedrático de Derecho Constitucional de la Universidad Carlos III de Madrid.
 - D. Luis Aguiar de Luque, Vocal del Consejo General del Poder Judicial y Catedrático de Derecho Constitucional de la Universidad Carlos III de Madrid.
- 11:30-12:00 Café.
- 12:00-14:00 Ponencia:
«*Los valores de la ciudadanía en España*».
D. Fernando Vallespín Oña, Catedrático de Ciencia Política de la Administración de la Universidad Autónoma de Madrid. Presidente del Centro de Investigaciones Sociológicas.

- 14:30-1630 Almuerzo.
- 16:30-17:30 Ponencia:
Competencia social y ciudadana.
D. Pedro Ururñuela Nájera, Subdirector General de la Inspección del MEC.
- 17:30-18:00 Café.
- 18:00-19:00 Mesa Redonda: «*Educación para la ciudadanía: currículo de libros de texto*».
Modera: D. Antonio Moreno González, Director del Instituto Superior de Formación del Profesorado del MEC.
- D. A. Ernesto Gómez Rodríguez, Universidad de Málaga.
 - D.ª Carmen Rosa García Ruiz, Universidad de Almería.
- 19:00 Clausura.

22. III COLOQUIO INTERNACIONAL DE HISTORIA POLÍTICA. HISTORIA CULTURAL DE LA POLÍTICA, SS, XIX-XX. APROXIMACIONES TEORICO-METODOLOGICAS

Los días 13 y 14 de diciembre tuvo lugar en el CEPC un debate de alto nivel en el que han participado un grupo de personalidades españolas y extranjeras activas en la historia política y cultural. Jordi Cañal y Javier Moreño Luzón coordinaron este coloquio, promovido por el CEPC y L'École des Hautes Études en Sciences Sociales, con el programa que se señala:

13 de diciembre

10:00 a 11:15 Presentación del coloquio.

Sesión 1: Discursos y conceptos políticos

- Javier Fernández Sebastián: «Conceptos y metáforas de la política moderna. Algunas propuestas para una nueva historia político-intelectual».
- Vicent Duclert: «Historia intelectual».
- Javier de Diego: Culturas Políticas. «La historia de los lenguajes políticos y los estudios históricos sobre cultura política».

Comentarista: Santos Juliá.

11:30 a 13:30 Debate.

16:00 a 17:15 Sesión 2: Políticas de la Memoria, conmemoraciones, fiestas, rituales.

- Maurizio Ridolfi: Fiestas / Conmemoraciones.
- Stéphane Michonneau: Monumentos.
- Renato Moro. Rituales políticos / religiones políticas.

Comentarista: Javier Moreno Luzón.

17:30 a 19:30 Debate.

14 de diciembre

10:00 a 11:15 Sesión 3: Representaciones, símbolos, espacios.

- Vicente Sánchez-Bioscas: «La imagen del poder».
- Rosa Sala Rose: «Símbolos Políticos. La problemática de la simbología política: El caso nacionalsocialista».
- Jordi Canal: «Los espacios de la política».

Comentarista: José Álvarez Junco.

11:30 a 13:30 Debate

16:00 a 17:15 Sesión 4: Imaginarios y sentimientos.

- Angelo Ventrone: «El enemigo político».
- Christophe Prochasson: «La amistad política. Amitiés politiques et politiques de l'amitié».
- Eduardo González Calleja: «El miedo y la violencia».

Comentarista: Manuel Pérez Ledesma.

17:30 a 19:30:Debate.

Conclusiones y recomendaciones para la publicación.

Jordi Canal y Javier Moreno Luzón.

23. JORNADA SOBRE EL CONTENCIOSO-ELECTORAL Y AMPARO FRENTE A PROCLAMACIÓN DE CANDIDATOS: PERSPECTIVA ACTUAL Y PROPUESTAS DE REFORMA

El art. 49 de la LOREG configura el recurso contencioso electoral y el amparo electoral como garantías específicas de la proclamación de candidato. Con los años, estos procedimientos han demostrado su capacidad para tutelar el derecho a acceder a los cargos públicos reconocido en el art. 23.2 de la Constitución, pero también han

manifestado algunas limitaciones. Sirva como ejemplo la perentoriedad de los plazos que, aunque pueda venir exigida por el desarrollo del propio proceso electoral, limita en ocasiones el derecho a la tutela judicial efectiva reconocido en nuestra Norma fundamental.

La jornada pretendió analizar con detalle la actual regulación legal, detectar los problemas que suscita y debatir posibles soluciones alternativas, con el siguiente programa, el día 14 de diciembre::

10:00 ACTO DE PRESENTACIÓN.

- D. José Álvarez Junco, Director del Centro de Estudios Políticos y Constitucionales.
- D^a Paloma Biglino Campos, Coordinadora de la Jornada, Catedrática de Derecho Constitucional de la Universidad de Valladolid, Vocal de la Junta Electoral Central

10:30 MESA REDONDA: EL ESTADO DE LA CUESTIÓN.

Moderador: D. Francisco Rubio Llorente. Catedrático de Derecho Constitucional. Presidente del Consejo de Estado

- D. Manuel Aragón Reyes, Catedrático de Derecho Constitucional y Magistrado del Tribunal Constitucional.
- D. Fernando Ledesma Bartret, Magistrado de la Sala de lo Contencioso-administrativo del Tribunal Supremo.
- D. Enrique Arnaldo Alcubilla, Letrado de las Cortes Generales.

12:30 PRIMERA PONENCIA: LOS PROBLEMAS DEL RECURSO CONTENCIOSO ELECTORAL EN LA JURISDICCIÓN CONTENCIOSO-ADMINISTRATIVA.

Moderadora: D^{ña}. Paloma Biglino Campos. Catedrática de Derecho Constitucional. Miembro de la Junta Electoral Central.

- D. Juan Pedro Quintana Carretero, Magistrado del Gabinete Técnico del Tribunal Supremo.
- D. Ramón Castillo Badal, Magistrado del Gabinete Técnico del Tribunal Supremo.

16:30 LOS PROBLEMAS DEL AMPARO ELECTORAL EN EL TRIBUNAL CONSTITUCIONAL.

Moderador: D. Alfonso Fernández Miranda. Catedrático de Derecho Constitucional.

- D. Juan Luis Requejo Pagés, Letrado del Tribunal Constitucional.
- D. Juan Carlos Duque Villanueva, Letrado del Tribunal Constitucional.

18.30. CLAUSURA

24. CONFERENCIAS

En el curso académico actual los profesores que se citan han pronunciado en la sede de esta Institución las siguientes conferencias:

- Philippe Schmitter: *Rethinking democratizing the EU by stealth?*. 13 de marzo.
- Klaus Stern: Catedrático de Derecho Público de la Universidad de Colonia. *Die Europäische Union auf dem Weg zur Verfassungsrechtsgemeinschaft*. 6 de junio.
- Philip Pettit, *Governing Spain 2004-07; A Republican or Civicist audit.*, 18 de junio.

25. FORO DE DEBATE SOBRE INMIGRACIÓN

Este foro, organizado por el Centro de Estudios Políticos y Constitucionales, ha convocado a los principales expertos sobre migraciones, quienes han abordado uno de los problemas más complejos y significativos de nuestra era. Las sesiones temáticas celebradas han sido las siguientes:

- *Distribución de competencias en inmigración entre el Estado y las Comunidades Autónomas*. Ponente: José Antonio Molina, Catedrático de Derecho Constitucional de la Universidad de Extremadura. 12 de enero.
- *Sostenibilidad del modelo de bienestar español ante el desafío de la inmigración*. Ponente: Javier Moreno Fuentes, Científico titular del CIS. 9 de febrero.
- *La inmigración y los entes locales*. Ponente: Vicenc Aguado Cudalá, Profesor Titular de Derecho Administrativo de la Universidad de Barcelona y *Las entidades locales y la inmigración: ciudad, segregación urbana y segregación escolar. Las relaciones entre el Derecho público, el derecho a la vivienda, el derecho a la educación y las políticas públicas urbanas*. Ponente: Juli Ponce Solé, Profesor Titular de Derecho Administrativo de la Universidad de Barcelona. 23 de marzo.
- *Inmigración y mercado de trabajo en España y en la Unión Europea*. Ponente: Lorenzo Cachón Rodríguez, Profesor Titular de Sociología de la Universidad Complutense. 18 de mayo.
- *Actitudes de los españoles sobre la inmigración y los inmigrantes*. Ponente: Mónica Méndez Lago, Profesora de Ciencia Política de la Universidad de Murcia, CIS. 5 de octubre.

- *Pluralismo y pertenencias religiosas en el contexto migratorio*. Ponente: Jordi Moreras Palenzuela, Profesor del Area de Sociología de la Universidad Rovira i Virgili de Tarragona. 23 de noviembre.

Las ponencias fueron seguidas de un profundo debate entre los profesionales participantes que se reseñan seguidamente:

- Aguirrezabal Quijera, Irune (MPR)
- Álvarez Junco, José (Director del CEPC)
- Aja Fernández, Eliseo (UB)
- Aparicio Gómez, Rosa (Universidad de Comillas de Madrid)
- Arango Vila-Belda, Joaquín (UCM y Director del Centro de Estudios sobre Ciudadanía y Migraciones)
- Borrajo Iniesta, Ignacio (TC)
- Barreiro Pérez-Pardo, Belén (MPR)
- Cachón López, Lorenzo (UCM)
- Cebolla Boado, Héctor (Investigador del Instituto Juan March de Estudios e Investigaciones)
- Closa Montero, Carlos (CEPC)
- Díez Bueso, Laura (UB)
- Fariñas Dulce, M^a Fosé (MPR)
- Ferrero Turrión, Ruth (MPR)
- Gómez Fernández, Itziar (UCIIM)
- González Ferrer, Amparo (Investigadora del Instituto Juan March de Estudios e Investigaciones)
- Gortazar Rotaèche, Cristina (Catedrática Jean Monnet en Derecho de la UE)
- Izquierdo Escribano, Antonio (ULC)
- Jimeno, Juan Francisco (Banco de España)
- Larios Paterna, María Jesús (UB)
- López García, Bernabé (UAM)
- López Pietsch, Pablo (MTAS)
- López Sala, Ana María (Univ. La Laguna)
- Martínez Herrera, Enric (Investigador del CEPC)
- Méndez Lago, Mónica (Univ. Murcia)
- Montilla Martos, José Antonio (Univ. Extremadura)
- Moreno Fernández, Luis Investigador científico del CSIC
- Moreno Fuentes, Javier (Investigador del CSIC)
- Moreno Luzón, Javier (CEPC)
- Planet Contreras, Ana Isabe (UAM)
- Presno, Miguel Ángel (UNIOVI)
- Revenga Sánchez, Miguel (UCIIM)
- Roig, Eduard (UPF)
- Ruiz-Giménez Arrieta, Itzia (UAM)
- Sandell, Rickard, (Investigador del Real Instituto Elcano)
- Vidal Fueyo, Camino (Univ. Burgos)
- Vidal Zapatero, José Miguel (Presidencia de Gobierno)
- Zapata Barrero, Ricard (UPF)

26. FORO DE DEBATE SOBRE REFORMA DE LA ESTRUCTURA TERRITORIAL DEL ESTADO

El día 26 de octubre tuvo lugar este debate científico organizado por el CEPC con la ponencia sobre *La regulación de la Hacienda en los nuevos Estatutos de Autonomía: ¿hacia un nuevo modelo de financiación de las Comunidades Autónomas de régimen común?*», 26 de octubre, expuesta por D. Manuel Medina Guerrero, Catedrático de Derecho Constitucional de la Universidad de Sevilla,

La sesión fue seguida de un análisis entre los especialistas que se señalan:

- Aja Fernández, Eliseo (UB)
- Albertí Rovira, Enoch (UB)
- Álvarez Junco, José (Director del CEPC)
- Arbós Marín, Xavier (UG)
- Balaguer Callejón, Francisco (UdGr)
- Bengoetxea Caballero, José Ramón (UPV)
- Beramendi, Iusto (USC)
- Biglino Campos, Paloma (U. Valladolid)
- Bilbao Ubillos, Juan M^a (C. de Estado)
- Blas Guerrero, Andrés de (UNED)
- Caamaño, Francisco (Sec. de Estado RRCC)
- Caminal Badía, Miquel (UB)
- Carreras Serra, Francesc de (UAB)
- Carrillo López, Marc (UPF)
- Closa Montero, Carlos Subdirector (CEPC)
- Colino Cámara, César (UNED)
- Contreras Casado, Manuel (Unizar)
- Corcuera Atienza, Javier (UPV)
- Cuesta La Hoz, Alvarina (INAP)
- Espín Templado, Eduardo (UCLM)
- Fernández García, Amaya (INAP)
- Fossas Espadaler, Enric (TC)
- Freixes Sanjuán, Teresa (UAB)
- García Morales, María Jesús (UAB)
- Jáuregui Bereciartu, Gurutz (UPV)
- Juliá Díaz, Santos (UNED)
- Laporta San Miguel, Francisco (UAM)
- López Castillo, Antonio (UAM)
- Maíz Suarez, Ramón (USC)
- Medina Guerrero, Manuel (U Sevilla)
- Montilla Martos, José Antonio (UGR)
- Moreno Luzón, Javier (Subdirector CEPC)
- Ortega Álvarez, Luis (UCLM)
- Requejo Coll, Ferrán (UPF)
- Rodríguez Álvarez, José Luis (MPR)
- Roura Gómez, Santiago (UdLC)
- Rubio Llorente, Francisco (Presidente Consejo de Estado)
- Ruipérez, Javier (UdCL)
- Ruiz-Rico Ruiz, Gerardo (U. Jaén)
- Sáiz Arnáiz, Alejandro (CGPJ)
- Seijas Villadangos, Esther (UL)
- Solozábal Echevarría, Juan José (UAM)
- Subirats Humet, Joan (UAB)
- Tajadura Tejada, Javier (UPV)
- Terol Becerra, Manuel (U Sevilla)
- Tornos Más, Joaquín (UB)
- Souvirón Morenilla, José María (U. Sevilla)
- Vidal Beltrán, José María (MAP)
- Vidal Zapatero, José (MPR)
- Viver Pi i Sunyer, Carles (UPF)

PREMIOS

I. CONCESIÓN DEL PREMIO NICOLÁS PÉREZ-SERRANO 2005-06

El Jurado del Premio Nicolás Pérez-Serrano, convocado por Resolución de 4 de Septiembre de 2006 (BOE núm. 220, de 14 de septiembre), para tesis doctorales presentadas en Derecho Constitucional durante el curso académico 2005-06, se reunió el 9 de marzo de 2007, bajo la presidencia de D. José Álvarez Junco, Director del Centro de Estudios Políticos y Constitucionales, e integrado, además, por D. Xavier Arbós Marín, Catedrático de Derecho Constitucional de la Universidad de Girona, D. Pablo Santolaya Machetti, Catedrático de Derecho Constitucional de la Universidad de Alcalá de Henares, D. Javier Moreno Luzón, Subdirector General de Publicaciones y Documentación del CEPC y D. Carlos Closa Montero, Subdirector General de Estudios e Investigación del CEPC, que actuó como Secretario, y acordó, por unanimidad, conceder este premio a D^a Argelia Queralt Jiménez por su tesis titulada *Los efectos interpretativos de las sentencias del Tribunal Europeo de Derechos Humanos. Especial consideración a la jurisprudencia del Tribunal Constitucional*.

El número de tesis presentadas fue de siete.

2. PREMIO «NICOLÁS PÉREZ-SERRANO» 2006/07 PARA TESIS DOCTORALES EN DERECHO CONSTITUCIONAL

RESOLUCION de 1 de octubre de 2007 (BOE núm. 240 de 6 de octubre), del Centro de Estudios Políticos y Constitucionales, por la que se convoca el Premio «Nicolás Pérez-Serrano» para tesis doctorales en Derecho Constitucional.

Entre las funciones atribuidas al Centro de Estudios Políticos y Constitucionales (CEPC) ocupa un lugar preferente la de promover y divulgar estudios e investigaciones en las disciplinas de las Ciencias Sociales y del Derecho Público, y dentro de ésta, en especial, en el área del Derecho Constitucional.

Para dar cumplimiento a dicho objetivo, el Centro de Estudios Políticos y Constitucionales ha dotado un premio que, amparado bajo el nombre del insigne constitucionalista y maestro de juristas, Don Nicolás Pérez-Serrano, sirva de estímulo para los doctorados en esta materia.

En atención a lo cual, la Dirección del Centro de Estudios Políticos y Constitucionales convoca el premio «Nicolás Pérez-Serrano», correspondiente al curso académico 2006-07, con arreglo a las siguientes bases:

Primera.- Se convoca el Premio «Nicolás Pérez-Serrano» para tesis doctorales en Derecho Constitucional con una dotación de tres mil euros. El importe del premio se financiará con cargo a la aplicación presupuestaria 25.101.462-M.227.06 del presupuesto de gastos del CEPC.

El premio se otorgará a la mejor tesis que, a juicio del Jurado, haya sido presentada para la obtención del grado de doctor, leída y calificada de sobresaliente *cum laude*, entre el 1 de octubre de 2006 y el 30 de septiembre de 2007, en cualquiera de las Universidades españolas o extranjeras cuyos títulos tengan reconocimiento y validez inmediata en el ordenamiento jurídico español.

Las tesis doctorales, escritas en lengua española o inglesa, serán originales e inéditas y no habrán sido premiadas con anterioridad.

Segunda.- La presentación de las obras se realizará en el Registro General del CEPC, sito en la Plaza de la Marina Española, 9, Madrid, 28071, o por cualquiera de los procedimientos previstos en el artículo 38.4 de la Ley 30/1992, de 26 de noviembre, de Régimen Jurídico de las Administraciones Públicas y del Procedimiento Administrativo Común, y deberán acompañarse de la documentación siguiente:

- Solicitud dirigida al Director del CEPC con datos personales.
- Tres ejemplares de la tesis doctoral debidamente encuadernadas.
- Certificación académica original o compulsada, especificando el título de la tesis doctoral, director, calificación, fecha de lectura y el tribunal que la juzgó.
- Resumen de la tesis doctoral, en un escrito de un máximo de mil palabras, que incluya los objetivos, la metodología y los resultados.

El plazo de presentación finalizará el día 30 de noviembre 2007.

Tercera.- El CEPC se reserva el derecho a editar la obra premiada o, en su caso, autorizar al autor su publicación. En todo caso, siempre se hará constar en cualquier edición la expresión «Premio Nicolás Pérez-Serrano 2006/07 otorgado por el Centro de Estudios Políticos y Constitucionales».

Cuarta.- La concesión del premio se efectuará por un Jurado nombrado y presidido por el Director del CEPC, cuya composición se hará pública en el acto del fallo. El premio podrá ser declarado desierto.

La decisión del jurado se dará a conocer antes del 31 de marzo de 2008

Las normas de procedimiento del Jurado y el régimen de sus votaciones serán las dispuestas en los artículos 22 a 27 de la Ley 30/1992, de Régimen Jurídico de las Administraciones Públicas y del Procedimiento Administrativo Común.

Las tesis no premiadas serán devueltas, previa petición de los autores, en un plazo de tres meses, finalizado el cual se procederá a su destrucción para proteger los derechos de la propiedad intelectual.

El Centro de Estudios Políticos y Constitucionales facilitará información en el Departamento de Estudios e Investigación, Tlf.: 914228959, en el correo electrónico:

formac@cepc.es , y a través de la página web: www.cepc.es, donde se expondrán las bases de la convocatoria del Premio y se hará público el fallo del Jurado.

Quinta.- La participación en la presente convocatoria supone la aceptación expresa de todas sus bases y la cesión de los derechos de autor para el caso de que el CEPC decida la publicación de la tesis premiada.

3. CONCESIÓN DEL PREMIO JUAN LINZ

El día 26 de marzo de 2007 se reunió el Jurado de la primera edición del Premio «Juan Linz», convocado por Resolución de 4 de Septiembre de 2006 (BOE núm. 219, de 13 de septiembre), para tesis doctorales en Ciencia Política presentadas durante el curso académico 2005-06, bajo la presidencia de D. José Álvarez Junco, Director del Centro de Estudios Políticos y Constitucionales, e integrado, además, por D. Miguel Jerez Mir, Catedrático de Ciencia Política y de la Administración de la Universidad de Granada, D. Ramón Maiz Suárez, Catedrático de Ciencia Política y de la Administración de la Universidad Complutense, D. Javier Moreno Luzón, Subdirector General de Publicaciones y Documentación del CEPC y D. Carlos Closa Montero, Subdirector General de Estudios e Investigación del CEPC, que actuó como Secretario, tras examinar las tesis presentadas, acordó otorgar, por unanimidad, otorgar este premio a D. Juan Rodríguez Teruel por su trabajo titulado *Los Ministros de la España Democrática. Perfil, trayectorias y carrera ministerial de los miembros de gobierno de Suárez a Zapatero (1976-2005)*.

Las tesis presentadas fueron cinco.

4. PREMIO JUAN LINZ 2006-07

RESOLUCION de 1 de octubre de 2007 (BOE núm.240, de 6 de octubre) del Centro de Estudios Políticos y Constitucionales, por la que se convoca el Premio «Juan Linz» para tesis doctorales en Ciencia Política.

Entre las funciones atribuidas al Centro de Estudios Políticos y Constitucionales (CEPC) ocupa un lugar preferente la de promover y divulgar estudios e investigaciones en las disciplinas del Derecho Público y de las Ciencias Sociales y, dentro de éstas, en especial, en el área de la Ciencia Política.

Para alcanzar este objetivo, el CEPC ha instituido un galardón que lleva el nombre de «Juan Linz», en homenaje a su encomiable obra académica y científica del que puede ser considerado como el máximo exponente internacional de la Ciencia Política y Sociología españolas, sin olvidar la influencia decisiva de su magisterio en los terrenos de la Historia y la Sociología Política Contemporáneas.

De acuerdo con lo expuesto, el Director del Centro de Estudios Políticos y Constitucionales, en virtud de las facultades que le han sido conferidas y en cumplimiento de

los fines que este organismo tiene encomendados, convoca el Premio «Juan Linz», correspondiente al curso académico 2006-07, con arreglo a las siguientes bases.

Primera.- Se convoca el Premio «Juan Linz» para tesis doctorales en Ciencia Política, con una dotación de tres mil euros. El importe del premio se financiará con cargo a la aplicación presupuestaria 25.101.462-M227.06 del presupuesto de gastos del CEPC.

El premio se otorgará a la mejor tesis que, a juicio del Jurado, haya sido presentada para la obtención del grado de doctor, leída y calificada de sobresaliente *cum laude*, entre el 1 de octubre de 2006 y el 30 de septiembre de 2007, en cualquier Universidad de la Unión Europea.

Las tesis doctorales, escritas en lengua española o inglesa, serán originales e inéditas y no habrán sido premiadas con anterioridad.

Segunda.- La presentación de las obras se realizará en el Registro General del CEPC, sito en la Plaza de la Marina Española, 9, Madrid, 28071, o por cualquiera por los procedimientos previstos en el artículo 38.4 de la Ley 30/1992, de 26 de noviembre, de Régimen Jurídico de las Administraciones Públicas y del Procedimiento Administrativo Común, y deberán acompañarse de la documentación siguiente:

- Solicitud dirigida al Director del CEPC con datos personales.
- Tres ejemplares de la tesis doctoral debidamente encuadernadas.
- Certificación académica original o compulsada, especificando el título de la tesis doctoral, director, calificación, fecha de lectura y el tribunal que la juzgó.
- Resumen de la tesis doctoral, en un escrito de un máximo de mil palabras, que incluya los objetivos, la metodología y los resultados.

El plazo de presentación finalizará el día 30 de noviembre de 2007.

Tercera.- El CEPC se reserva el derecho a editar la obra premiada o, en su caso, autorizar al autor su publicación. En todo caso, siempre se hará constar en cualquier edición la expresión «Premio Juan Linz 2006/07 otorgado por el Centro de Estudios Políticos y Constitucionales».

Cuarta.- La concesión del premio se efectuará por un Jurado nombrado y presidido por el Director del CEPC, cuya composición se hará pública en el acto del fallo. El premio podrá ser declarado desierto.

Las normas de procedimiento del Jurado y el régimen de sus votaciones serán las dispuestas en los artículos 22 a 27 de la Ley 30/1992, de Régimen Jurídico de las Administraciones Públicas y del Procedimiento Administrativo Común

La decisión del jurado se dará a conocer antes del 31 de marzo de 2008.

Las tesis no premiadas serán devueltas, previa petición de los autores, en un plazo de tres meses, finalizado el cual se procederá a su destrucción para proteger los derechos de la propiedad intelectual.

El Centro de Estudios Políticos y Constitucionales facilitará información en el Departamento de Estudios e Investigación, Tlf.: 914228959, en el correo electrónico: formac@cepc.es, y a través de la página web: www.cepc.es, donde se expondrán las bases de la convocatoria del Premio y se hará público el fallo del Jurado.

Quinta.- La participación en la presente convocatoria supone la aceptación expresa de todas sus bases y la cesión de los derechos de autor para el caso de que el CEPC decida la publicación de la tesis premiada.

5. CONCESIÓN DEL PREMIO FRANCISCO TOMÁS Y VALIENTE 2007

Por Resolución de 7 de mayo de 2007 del Centro de Estudios Políticos y Constitucionales (BOE 124, de 24 de mayo), se convocó el Premio Francisco Tomás y Valiente 2007, de ensayos sobre constitución y justicia constitucional, instituido conjuntamente por el Tribunal Constitucional y el Centro de Estudios Políticos y Constitucionales, con una dotación de doce mil euros.

En la sede del Tribunal Constitucional el día 19 de noviembre se reunió el Jurado presidido por D^a María Emilia Casas Baamonde, Presidente del Tribunal Constitucional, D. José Álvarez Junco, Director del Centro de Estudios Políticos y Constitucionales, en calidad de Vicepresidente, e integrado por D. Miguel Rodríguez-Piñero y Bravo Ferrer, Catedrático de Derecho del Trabajo de la Universidad de Alcalá de Henares, D. Manuel Aragón Reyes, Magistrado del Tribunal Constitucional, D. Enoch Albertí Rovira, Catedrático de Derecho Constitucional de la Universidad de Barcelona y D. Javier Jiménez Campo, Secretario General del Tribunal Constitucional, en calidad de secretario.

El Jurado por unanimidad acordó otorgar el premio a la obra presentada por Fernando Rey Martínez, con el título *Eutanasia y Derechos Fundamentales*.

Por Resolución de 3 de diciembre de 2007, del Centro de Estudios Políticos y Constitucionales (BOE núm. 297, de 12 de diciembre) se publicó la adjudicación del premio.

6. QUINTO PREMIO INTERNACIONAL JOSE ANTONIO MARAVALL DE HISTORIA POLÍTICA

El acto académico organizado por el Departamento de Historia del Pensamiento y de los Movimientos Sociales y Políticos de la Facultad de Ciencias Políticas y Sociología de la Universidad Complutense, con el patrocinio del Centro de Estudios Políticos y Constitucionales, tuvo lugar el día 22 de noviembre, en la sede de este Organismo.

El galardón fue entregado a D. Arthur Weststeijn por su artículo «*Antonio Pérez and the formation of Spanish policy towards the Dutch Revolt, 1575-1579*».

Este Quinto Premio Internacional se cerró con una conferencia pronunciada por D. Joaquín Arango Vila-Velda, Catedrático de Sociología de la Universidad Complutense, sobre *Las migraciones actuales en perspectiva histórica*.

RELACIONES INSTITUCIONALES

Dentro de las funciones encomendadas a este Centro destaca la promoción de sus relaciones institucionales e internacionales en el ámbito de los estudios e investigación, habiéndose realizado durante el año 2007 las siguientes actividades:

I. RECEPCIÓN DE DELEGACIONES

- Con fecha 28 de marzo fueron recibidos en esta Entidad 20 alumnos y 4 profesores del Instituto Tecnológico de Monterrey, Campus Chihuahua, de México, informándoles sobre la organización y funcionamiento de este Centro.
- Un grupo integrado por 10 alumnos de la Universidad de Anáhuac Xalapa, Veracruz, México, realizó una visita a este Centro el día 16 de octubre, para conocer el entorno político y constitucional español.
- El día 24 de octubre fue recibida una delegación de Vietnam integrada por altos cargos del gobierno e investigadores académicos, con el propósito de adquirir un conocimiento más profundo sobre las características sociales, económicas y políticas de la transición española. También se les explicó la estructura orgánica, así como las actividades académicas, docentes, investigación y formación que desarrolla este Organismo, propiciando un intercambio de opiniones sobre aspectos de interés recíproco.
- Una delegación formada por veinticinco representantes políticos, periodistas y empresarios de la Federación Rusa visitaron este Centro, el día 12 de noviembre, con el fin de estudiar el análisis de la realidad jurídica y sociopolítica española. El acto estaba previsto dentro del programa de la IX edición de las Jornadas hispano-rusas sobre *La vertebración territorial y administrativa del Estado: el Estado de las autonomías*, organizadas por la Agencia Española de Cooperación Internacional y la Fundación Internacional y para Iberoamérica de Administración y Políticas Públicas (FIIAPP), con el apoyo de la Escuela de Estudios Políticos de Moscú, el Instituto de Derecho Público Comparado de la Universidad Carlos III de Madrid y la Comunidad Autónoma de Castilla-La Mancha

2. COLABORACIÓN CON OTRAS ENTIDADES

Este Centro ha mantenido relaciones de colaboración sobre materias de su propia competencia con diferentes Universidades, Organismos, Fundaciones e Instituciones:

- El Subdirector General de Estudios e Investigación del CEPC formó parte de la Mesa Redonda sobre *La participación política de los extranjeros en España* programada en las Jornadas sobre *La participación local de los extranjeros* organizadas por el Instituto de Derecho Público de Barcelona y la Fundación Carles Pi i Sunyer, que tuvieron lugar en la Casa Golferichs de la Fundación mencionada los días 19 y 20 de julio.
- El día 28 de noviembre tuvo lugar en Bruselas el Seminario sobre *How to deal with the totalitarian mejury of Europe: victims and reconciliation*, organizado por la Comisión Europea, que se estructuró en tres sesiones y contó con la colaboración del Subdirector General de Estudios e Investigación de este Centro.
- En el Seminario sobre el *Derecho de Integración Suramericano en su contexto* organizado por la Fundación Alexander von Humboldt y el Instituto Max-Planck, el Subdirector General de Estudios e Investigación del CEPC, coordinó la Mesa Redonda sobre *Las iniciativas de integración en la UE*, celebrada el día 7 de diciembre.
- En el Seminario Parlamento y Estado de Derecho dirigido a diputados y senadores y a altos funcionarios parlamentarios de los países que forman parte de la Comunidad Económica de los Estados de África del Oeste el Subdirector General de Estudios e Investigación, participó en la sesión celebrada en el Congreso de los Diputados el día 20 de septiembre con la ponencia sobre *Los procesos de integración política y económica en Europa*.
- En virtud del convenio de colaboración suscrito por el Centro de Estudios Políticos y Constitucionales y la Fundación Carolina, los dos organismos acordaron un convenio específico para cursar el Diploma de Estudios Políticos y Constitucionales 2007-08, ampliándose el número de becas de postgrado de tres a cuatro, de especialización profesional en España en las áreas de ciencias jurídicas y sociales en su programa de formación.
- El CEPC ha suscrito un Convenio de colaboración con la Fundación Democracia y Gobierno Local con el objetivo de promover la impartición de cursos, seminarios, coloquios, mesas redondas, etc.
- El día 10 de octubre se ha suscrito un Convenio de colaboración entre la Sociedad Estatal de Conmemoraciones Culturales, el Consejo Superior de Investigaciones Científicas y el Centro de Estudios Políticos y Constitucionales, para la producción del coloquio internacional *Napoleonic Empire and the new European Political Culture*, a desarrollar en el año 2008
- El Senado y el Centro de Estudios Políticos y Constitucionales han firmado un Convenio para la realización de un Curso sobre el conocimiento de la Constitución de 1978, destinado al Cuerpo de profesores de Enseñanza Media.
- El día 29 de octubre en la sede de este Centro se celebró una rueda de prensa con el fin de presentar los resultado de la Encuesta INTUNE (Integrated and United) España, proyecto de investigación llevado a cabo simultáneamente en 15 países miembros de la Unión Europea y Serbia, y financiado principalmente mediante el VI Programa Marco Europeo. Los coordinadores nacionales de INTUNE, Miguel Jerez Mir, Catedrático de Ciencia Política y de la Administración de la Universidad

de Granada, y Mariano Torcal Loriente, Catedrático de Ciencia Política y de la Administración de la Universidad Pompeu Fabra, junto con Carlos Closa Montero, Subdirector General de Estudios e Investigación del CEPC, expusieron las conclusiones de esta investigación.

- De acuerdo con el Convenio de colaboración firmado por el Ministerio de la Presidencia y la Universidad Carlos III de Madrid, esta Institución designó dos estudiantes del último curso de Gestión y Administración Pública para realizar las prácticas en este Organismo, del 1 al 21 de marzo, correspondiendo al Departamento de Estudios e Investigación la explicación de la unidad administrativa, así como la gestión y organización de las actividades académicas, docentes, de formación e investigación de esta Entidad. Posteriormente se emitió una calificación sobre el grado de aprovechamiento de los alumnos, distinguiendo entre dedicación e interés, informes realizados, trabajos complementarios, comentando sucintamente las prácticas realizadas por los mismos.

PRESENCIA EN ORGANISMOS INTERNACIONALES – COMISIÓN DE VENECIA

- El Centro de Estudios Políticos y Constitucionales continúa participando en las actividades de la Comisión Europea para la Democracia a través del Derecho (Comisión de Venecia). En este sentido, el Subdirector General de Estudios e Investigación ha asistido con regularidad a las diversas sesiones plenarias celebradas en Venecia y ha participado en otros actos académicos. Asimismo, el Subdirector ha sido nombrado miembro del Enlarged Bureau de este Organismo.

Informes:

Opinión nº.400/2006 – CDL-AD(2007)002. Or. Engl.

*Comments. On the conformity of the law on political parties of the Republic of Armenia with international standards.
(Amicus Curiae Opinion at the request of the Constitutional Court of Armenia)*

Opinión nº.378/2006 – CDL-AD(2007)013. Or Engl.

Opinion on amendments to the electoral code of the Republic of Armenia

- Del 9 al 11 de septiembre tuvo lugar en Lillafüred, Hungría, un Encuentro con miembros de la Task Force «Joint Presidencia 2010-2011» con miembros de Institutos de investigación de Hungría, Bélgica y España.
- El Subdirector de Estudios e Investigación participó, el día 18 de octubre, en el Grupo de Contacto creado para identificar candidaturas para el puesto de Presidente (vacante por el fallecimiento de D. Antonio Lapergola). En su reunión de diciembre, la Comisión de Venecia eligió a Mr. Helgezen (miembro Noruega) como nuevo presidente.

Gerencia



Presupuesto

En el ejercicio presupuestario de 2007 el Presupuesto inicial de Gastos ascendió a la cantidad de 5.057.290 euros, lo que supuso un incremento del 14,11% respecto al del año 2006, estructurándose en los siguientes Capítulos:

Capítulo 1	Gastos de Personal	3.092.880 Euros.
Capítulo 2	Gastos Bienes Corrientes	1.510.050 Euros
Capítulo 4	Transferencias Corrientes	3.610 Euros
Capítulo 6	Inversiones Reales	438.720 Euros
Capítulo 8	Activos Financieros	12.030 Euros

El Presupuesto de Ingresos, que lógicamente ascendió a la misma cantidad, se estructuró en la siguiente forma:

Capítulo 3	Venta de bienes	315.000 Euros
Capítulo 4	Transferencias corrientes	3.976.750 Euros
Capítulo 7	Transferencias de capital	55.650 Euros
Capítulo 8	Activos financieros	697.870 Euros

A lo largo del ejercicio 2007, y sobre esta estructura presupuestaria, se han efectuado algunas modificaciones presupuestarias que han hecho que el Presupuesto final de Gastos del CEPC se elevase hasta los 5.377.584 euros, un 6,33% más que el Presupuesto inicial y un 15,15% superior al Presupuesto final del ejercicio 2006 .

En estas modificaciones presupuestarias hay que destacar, por un lado la aprobación de generaciones de crédito por un importe total de 158.294 euros, de los cuales 152.235 euros procedían de aportaciones de la Unión Europea para la financiación de un proyecto de investigación y un contrato de investigación «Marie Curie», y, por otro, la aprobación de dos suplementos de crédito por importe de 162.000 euros, con cargo al Remanente de Tesorería, para incrementar los capítulo 2 y 6 presupuestario y poder abordar los gastos derivados del arrendamiento de unas dependencias en la calle San Quintín de Madrid, del equipamiento de las mismas, así como de las obras de renovación integral del sistema eléctrico del edificio sede principal de este organismo.

Ejecución presupuestaria

La ejecución del Presupuesto de Gastos del CEPC en el año 2007 ha ascendido al 89,20%, habiéndose reconocido obligaciones por 4.796.818 euros, un 16,77%

Gerencia

MEMORIA 2007

superior a las reconocidas en 2006. La distribución de esta ejecución por capítulos presupuestarios es la siguiente:

En el Capítulo 1, la ejecución de los créditos finales ha alcanzado el 82,78% de los créditos definitivos, 2.602.027 euros, lo que ha supuesto un incremento del 17,12% respecto a las obligaciones reconocidas en el ejercicio anterior. La incorporación en el último trimestre de los seis nuevos investigadores «García Pelayo» seleccionados por el CEPC en 2007, ha supuesto que el grado de ejecución no haya sido todo lo elevado que sería deseable.

En el Capítulo 2 el grado de ejecución ha continuado con su tendencia de crecimiento, alcanzándose un 97,94% de obligaciones reconocidas. Hay que destacar los más de 350.000 euros destinados al mantenimiento, reparación, conservación y funcionamiento de los edificios, fundamentalmente del «Palacio de Godoy o Palacio Grimaldi»; las cantidades destinadas a realizar las distintas actividades académicas como los cursos del Diploma en Dº Constitucional y Ciencia Política, Seminarios, Foros de debate, Conferencias, etc. que ascendieron a 232.683 euros con cargo a la aplicación presupuestaria 25.101.462M.226.06, lo que ha supuesto un incremento del 30,13% respecto al año anterior, muestra del aumento en el número de actividades realizadas; y los 213.920 euros de obligaciones reconocidas en el concepto presupuestario 227 «Trabajos realizados por otras empresas». Pero es el concepto 240 «Gastos de edición y distribución de publicaciones» al que se dedican los mayores créditos, puesto que los 610.250 euros (un 5,16% superior al gasto del año 2006) a los que ascendieron las obligaciones reconocidas para llevar a cabo la edición y distribución de 7 publicaciones periódicas y de 40 publicaciones unitarias, de las cuales 6 han sido coedición con otros organismos e instituciones, así como la colaboración en la edición de tres revistas académicas, suponen casi el 35,44% del total de la ejecución del capítulo 2 y el 12,72% del total de la ejecución del presupuesto de gastos del CEPC.

El Capítulo 4, que cuenta, como en los últimos años, con una módica cuantía de 3.610 euros, sólo se ha ejecutado en un 71,09%, que corresponde con el abono de las cuotas que abona el CEPC como miembro de las organizaciones European Consortium for Political Research, Sociedad Internacional de Derecho Constitucional, Asociación Internacional de Sociología y Asociación Española de Ciencia Política y de la Administración.

En el Capítulo 6 se han reconocido obligaciones por un importe de 458.799 euros, lo que supone haber alcanzado un 99,58% de ejecución presupuestaria. Con la citada suma se han financiado las adquisiciones de fondos documentales para la Biblioteca y Departamento de Documentación (casi 225.000 euros); además se han adquirido equipos y programas informáticos, equipos de climatización, material

audiovisual, mobiliario y otros enseres necesarios para un funcionamiento adecuado del CEPC.

Por lo que respecta al Capítulo 8 «Activos Financieros», se ha ejecutado el 97,42% (11.720 euros), destinándose íntegramente a la concesión de préstamos a largo plazo al personal del organismo.

Gerencia

MEMORIA 2007

Presupuesto de gastos. Ejercicio 2007 (Miles de Euros)

Denominación	Crédito Inicial	Modificación Presupuestaria	Crédito Definitivo	Compromisos de gastos	Obligaciones reconocidas
Capítulo I					
Gastos personales					
Art. 10. Altos cargos	57,21	---	57,21	57,81	57,81
Art. 12. Funcionarios	1.244,45	---	1.244,45	1.122,10	1.122,10
Art. 13. Laborales	1.157,79	+39,19	1.196,98	895,86	895,86
Art. 15. Incentivos al rendimiento	144,44	---	144,44	144,44	144,44
Art. 16. Gastos Sociales	488,99	+11,20	500,19	381,82	381,82
Total capítulo I	3.092,88	+50,39	3.143,27	2.602,03	2.602,03
Capítulo II					
Gastos corrientes en bienes y servicios					
Art. 20. Arrendamiento y cánones	32,43	---	32,43	41,89	41,18
Art. 21. Reparaciones, mantenimiento	191,10	+18,00	209,10	355,81	354,57
Art. 22. Material, suministros	674,33	+160,16	834,49	667,00	667,00
Art. 23. Indemnizaciones por razón de serv.	39,07	+17,75	56,82	40,37	40,37
Art. 24. Gastos de publicaciones	566,81	+52,00	618,81	618,56	610,25
Art. 25. Conciertos de asistencia sanitaria	6,31	---	6,31	8,33	8,33
Total capítulo II	1.395,05	+39,00	1.434,05	1.394,25	1.379,82
Capítulo IV					
Transferencias corrientes					
Art. 48. A familias e instituc. sin fines de lucro	0,60	---	0,60	0,30	0,30
Art. 49. Al exterior	3,01	---	3,01	2,27	2,27
Total capítulo IV	3,61	---	3,61	2,57	2,57
Capítulo VI					
Inversiones reales					
Art. 62. Inversiones nuevas	370,19	+7,00	377,19	377,51	377,51
Art. 63. Inversiones de reposición	68,53	+15,00	83,53	81,29	81,29
Total capítulo VI	438,72	+22,00	460,72	492,45	458,80
Capítulo VIII					
Activos financieros					
Art. 83. Concesión préstamos fuera del Sector Público	12,03	---	12,03	11,72	11,72
Total capítulo VIII	12,03	---	12,03	11,72	11,72
TOTAL PRESUPUESTO	5.057,29	+320,29	5.377,58	4.807,08	4.796,82

En cuanto al Presupuesto de Ingresos hay que señalar que los derechos reconocidos netos ascendieron a un 93,37% de las previsiones iniciales, y que los derechos reconocidos netos del capítulo III (Tasas, precios públicos y otros) superó en más de 18.500 euros las previsiones iniciales.

Presupuesto de ingresos. Ejercicio 2007 (Miles de Euros)

Denominación	Presupuesto Inicial	Modificaciones Presupuestarias	Presupuesto final	Ingresos
Capítulo III				
Tasas, precios públicos y otros				
Art. 33. Venta de bienes	315,00	---	315,00	393,02
Art. 38. Reintegros operaciones corrientes	---	---	---	18,03
Art. 39. Otros ingresos	---	+6,06	6,06	49,76
Total capítulo III	315,00	+6,06	321,06	460,81
Capítulo IV				
Transferencias corrientes				
Art. 40. De la Administración Estatal	3.976,75	---	3.976,75	3.976,75
Total capítulo IV	3.976,75	---	3.976,75	3.976,75
Capítulo V				
Ingresos patrimoniales				
Art. 52. Intereses de depósitos	---	---	---	0,13
Art. 54. Rentas de bienes inmuebles	---	---	---	6,14
Total capítulo V	---	---	---	6,27
Capítulo VII				
Transferencia de capital				
Art. 70. De la Administración Estatal	55,65	---	55,65	116,90
Art. 79. Del exterior	---	+152,24	152,24	187,02
Total capítulo VII	55,65	+152,24	207,89	303,92
Capítulo VIII				
Activos financieros				
Art. 83. Reintegro de préstamos concedidos fuera del Sector Público	12,02	---	12,02	11,44
Art. 87. Remanente de Tesorería	697,87	+162,00	859,87	---
Total capítulo VIII	871,89	+162,00	871,89	11,44
TOTAL PRESUPUESTO	5.057,29	+320,29	5.377,58	4.759,19

Personal

La plantilla del Organismo ascendía a 31 de diciembre de 2007 a 87 plazas, con una ocupación cercana al 90%, de las cuales 46 corresponden a funcionarios y 41 a personal laboral, 27 acogidos al Convenio Único y 14 fuera de convenio. Además, y ante la escasez de personal y la amplitud del horario de apertura al público del Centro, el Ministerio de la Presidencia cede personal subalterno y el control de los edificios del organismo se realiza por personal del departamento de seguridad de Presidencia del Gobierno.

Por otra parte, en el año 2007 se ha continuado con el proceso de creación de plazas para personal investigador en el Organismo, con la incorporación como personal laboral temporal de una beneficiaria del Programa Marie Curie de la Unión Europea, que se une al investigador beneficiario de una ayuda «Ramón y Cajal» del Ministerio de Educación y Ciencia, co-financiado por el Fondo Social Europeo; y, fundamentalmente, con los nuevos investigadores «García Pelayo» del CEPC, pues a los dos que se incorporaron en 2006 se han unido durante 2007 nueve investigadores más. Además, hay otra investigadora «García Pelayo» con contrato ya firmado y que se ha incorporado en el mes de enero de 2008.

En julio de 2007 se ha resuelto la convocatoria de concurso que ha permitido cubrir con carácter definitivo la mayor parte de las plazas de funcionarios que se encontraban vacantes u ocupadas en situación de comisión de servicios o de adscripción provisional. También se cubrieron en este año, tras la realización del correspondiente proceso selectivo, una plaza de operario de servicios generales y dos de ayudante de gestión y servicios comunes (ordenanza). Las plazas de personal laboral que se encontraban ocupadas con carácter temporal se han incluido en el concurso para la provisión de puestos de trabajo convocado por el Ministerio de la Presidencia.

Señalar, por último, que durante el año 2007 se ha jubilado D^a. Mercedes García-Armero Martín, trabajadora del Área de Distribución de Publicaciones, a la que queremos transmitir nuestro agradecimiento por su dedicación durante todos sus años de servicio.

Informatización y nuevas tecnologías

Se ha dado un importante impulso a la modernización del equipamiento informático del CEPC, al realizarse un gasto por un importe cercano a los 80.000 euros que ha permitido no sólo adquirir ordenadores, impresoras, escáneres y otro pequeño hardware, sino también efectuar nuevos desarrollos y mejorar el software de algunas aplicaciones específicas del CEPC, así como continuar el proceso de me-

jora de la conectividad en y entre las distintas sedes del organismo mediante la adquisición de material electrónico adecuado. Estas adquisiciones han elevado la capacidad informática del CEPC y permitirán la incorporación y utilización de nuevos programas y bases de datos más completas y modernas, continuando la política de renovación del parque informático del Organismo.

Se ha consolidado el funcionamiento en Internet de la página WEB que sirve de presentación del Organismo, de sus funciones y cometidos y que, simultáneamente, tiene el contenido de un Boletín Informativo para dar cuenta de las novedades y actividades que se van desarrollando, tanto en su vertiente académica como de publicaciones y de adquisiciones bibliográficas y documentales. Además, se ha contratado el desarrollo de un sistema que permita la publicación electrónica de las revistas del Centro.

En relación con el programa Nedaes (de nóminas) se ha renovado la adhesión al convenio para su desarrollo y actualización, pilotado por el Ministerio de Administraciones Públicas y la Universidad de Alcalá de Henares.

El fuerte incremento en el volumen de actividades académicas (seminarios, cursos, conferencias, jornadas, ...) ha hecho necesario el acondicionamiento de una sala en la que puedan realizarse este tipo de actividades. La nueva sala se ha dotado con un equipo de conferencias inalámbrico que se integra con el que ya poseía el CEPC y que permite su utilización en las distintas salas. Además, se ha dotado a esta sala de conferencias de un moderno equipamiento de audio-vídeo que facilitará la exposición a realizar por los profesores, conferenciantes, ...

Obras y mantenimiento de edificios

El CEPC tiene su sede central en un edificio histórico del Siglo XVIII, declarado Bien de Interés Cultural con categoría de monumento por Real Decreto 1714/2000, situado en la Plaza de la Marina Española número 9 de Madrid, denominado «Palacio de Grimaldi o de Godoy». Las peculiares características de este inmueble hacen que sean continuas y numerosas las pequeñas obras y actuaciones de pintura, fontanería, electricidad y albañilería, necesarias para el mantenimiento y conservación del edificio.

Entre las principales actuaciones relacionadas con el mantenimiento y la adecuación de las instalaciones del edificio a las necesidades del organismo y a la normativa vigente, durante el año 2007 se ha abordado la remodelación de todo el sistema de red eléctrica de este edificio, que se encontraba en unas condiciones preocupantes, se ha acondicionado como sala de conferencias el antiguo aula, se han iniciado los procesos de remodelación de aseos y de sustitución de la carpintería exterior, se ha

Gerencia

MEMORIA 2007

reformado la puerta principal de acceso al edificio y se ha conseguido recuperar distintos espacios que se encontraban ocultos o infrautilizados.

Además, se han realizado actuaciones de mejora de los sistemas de climatización del edificio de la Plaza de la Marina Española, con el objetivo de proporcionar unas mejores condiciones a los trabajadores, mejorar los consumos energéticos y adecuar la estética de este Palacio al retirar de la fachada de la plaza de la Marina Española las unidades externas de aire acondicionado que había en algunas de sus ventanas.

Por otra parte, y como consecuencia de haber tenido que abandonar las instalaciones que el departamento de distribución de publicaciones ocupaba en la calle San Francisco de Sales, al pasar a ser ocupadas por el Tribunal Constitucional, se ha tenido que arrendar un inmueble de 220 m² en las inmediaciones del organismo, concretamente en la calle San Quintín.

Venta y distribución de Publicaciones

Durante el ejercicio 2007 el montante de facturación por venta de publicaciones de este año ha ascendido a la cantidad de 416.108,45 euros, habiéndose superado ampliamente las previsiones presupuestarias iniciales estimadas en 315.000 euros, y siendo un 39,88% superior a la facturación de 2006. Hay que destacar el fortísimo incremento que han experimentado las ventas de libros respecto al año anterior, pues han aumentado un 89,40% alcanzando los 240.599,72 euros. También importante ha sido el crecimiento de las ventas de publicaciones periódicas, ya que los 164.126,64 euros facturados suponen un 19,23% más que en el año 2006. En cuanto a las ventas de DVDs se han facturado por importe de 11.382,09 euros, cantidad importante si tenemos en cuenta que su contenido ya puede consultarse de manera gratuita en la web del CEPC.

Este fuerte incremento ha permitido que la cantidad facturada haya alcanzado un porcentaje cercano al 70% respecto de las obligaciones reconocidas en el concepto 240 «Gastos de edición», del presupuesto de gastos de este organismo.

Por lo que se refiere a la distribución de ejemplares se han alcanzado las 39.512 publicaciones, un 16,83% más que en el año 2006. Además, hay que destacar que se ha producido un aumento en el porcentaje de publicaciones vendidas respecto de las distribuidas por intercambios y otros conceptos, al pasar a ser un 70,33% las vendidas en 2007 frente al 63% que lo fueron en 2006.

Del total de las publicaciones distribuidas 24.645 han sido libros y 14.867 publicaciones periódicas, de las cuales 14.646 han sido revistas y 221 DVDs.

La colección de libros más vendida ha sido «Estudios Constitucionales», un 26,73% del total, seguida de «Cuadernos y Debates y serie Minor» con un 17,15%, «El Derecho y la Justicia» con un 12,45%, «Estudios Políticos» con un 11,30% y «Clásicos Políticos» con un 9,97%. Sin embargo, llama la atención que es en la colección «Documentos» donde se ha producido la mayor facturación al alcanzarse los 81.840 euros, un 34% del total, cuando los volúmenes vendidos apenas suponen el 4,5% del total, lo que se ha debido, fundamentalmente, a la publicación de las «Obras Completas de Manuel Azaña».

En cuanto a la distribución de las publicaciones periódicas hay que destacar que la «Revista de Administración Pública» supone el 42% del total de las ventas, encontrándose en porcentajes muy similares las revistas de Estudios Políticos (21%), de Derecho Constitucional (18%) y de Derecho Comunitario Europeo (14%).

1. Libros distribuidos

FACTURADOS	UNIDADES
UNIDAD DE DISTRIBUCIÓN CEPC	8.122
DISTRIBUIDORES	9.134
TOTAL	17.256
TOTAL DISTRIBUIDOS	UNIDADES
FACTURADOS	17.256
*OTROS CONCEPTOS	7.389
TOTAL	24.645

** Incluye cooperación con facultades y bibliotecas, presidentes de altas instituciones, personalidades, medios de comunicación, intercambios, depósito de San Francisco de Sales para venta en librería, acuerdos de coedición.*

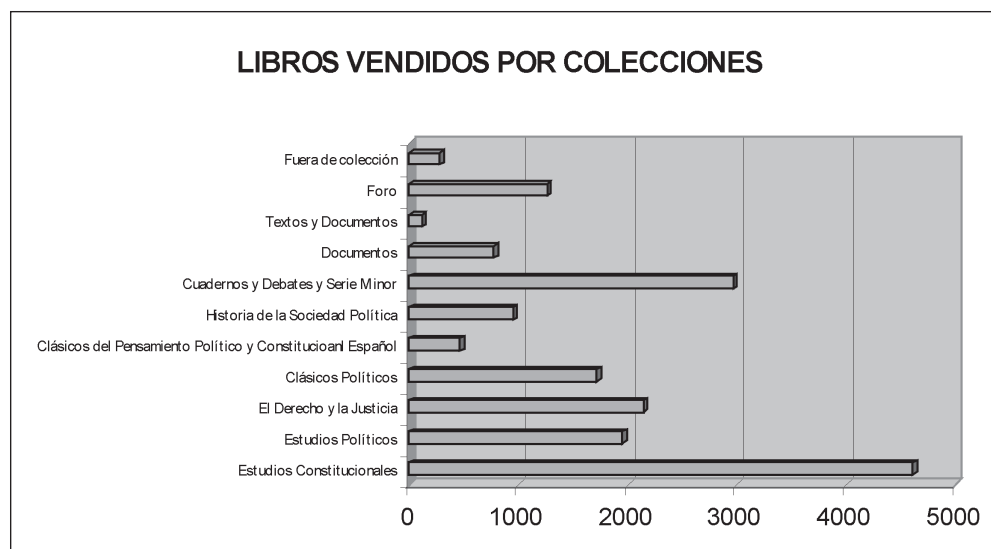

2. Publicaciones periódicas (Revistas y DVD/CD) distribuidas

FACTURADAS

	UNIDADES
SUSCRIPCIONES	9.018
NÚMEROS SUELTOS	1.434
DVDs	80
TOTAL	10.532

TOTAL DISTRIBUIDAS

	UNIDADES
VENTAS	10.532
OTROS CONCEPTOS REVISTAS*	4.194
OTROS CONCEPTOS DVD/CD ROM*	141
TOTAL	14.867

** Incluye cooperación con facultades y bibliotecas, presidentes de altas instituciones, personalidades, medios de comunicación, intercambios, depósito de San Francisco de Sales para venta en librería, acuerdos de coedición.*

VENTAS DE REVISTAS

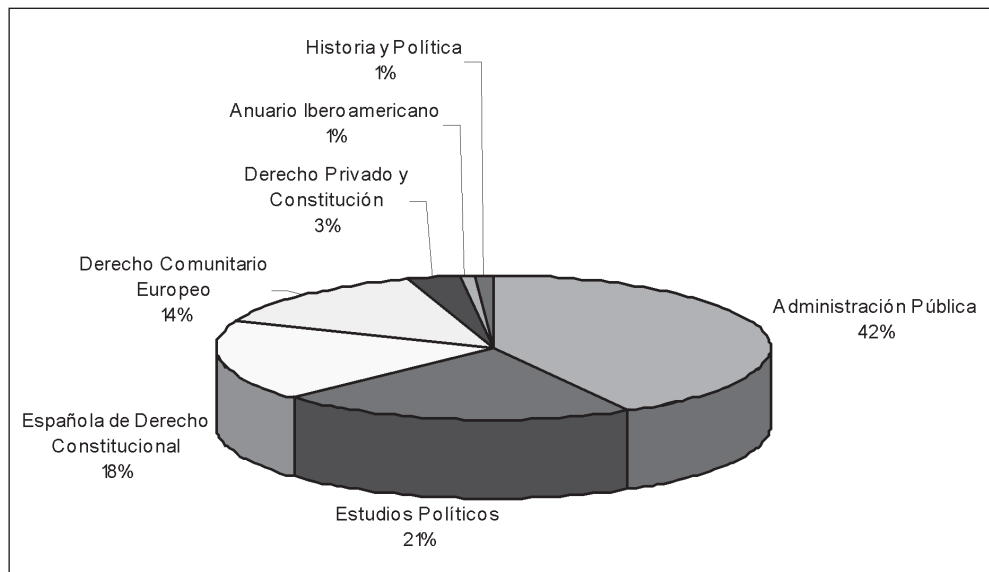

3. Total de publicaciones distribuidas

	VENTAS	INTERCAMBIOS Y OTROS CONCEPTOS	TOTAL UNIDADES
LIBROS	17.256	7.389	24.645
REVISTAS	10.452	4.194	14.646
TOTALES	27.788	11.724	39.512

